



Look for video of assembly at
www.littletikes.com/videoinstructions



482090 614804 641954M
 484513 615795M 641961M
 484520 621390M
 485367 627286M
 612060M 630750MP
 614798P 635175



Adult assembly required
 Le montage doit être effectué par un adulte
 Debe ser armado por un adulto

(2) Axle cap tools • (2) Outils pour capuchon d'essieu
 • (2) Dispositivos para remate del eje

Remove axle cap tool and use for assembly. Discard after use.
 Retirez l'outil pour capuchon d'essieu et utilisez-le pour le montage. À jeter après utilisation.
 Quite el dispositivo para remate del eje y úselo para el montaje. Descártelo después de utilizarlo.



Included in hardware pack. Discard after use.
 Inclus dans le sac de visserie. À jeter après utilisation.
 Incluidos con las piezas para montaje. Descártelos después de utilizarlos.

Axle cap tool color may vary.
 La couleur de l'outil pour chapeau d'essieu peut varier.
 El color del dispositivo para remate del eje puede variar.

Tools required (not included)

Outils Requis (non compris)
 Herramientas Requeridas (no incluidas)



(Recommended)
 (Recommandé)
 (Recomendado)

ENGLISH

COZY COUPE® PRINCESS COZY COUPE™

Ages over 1 1/2 - 5 years

Please save sales receipt for proof of purchase.

WARNING:
ADULT ASSEMBLY REQUIRED.
 2 people are required for assembly.

- Keep these instructions for future reference.
- Prior to assembly, this package contains small parts: hardware which is a choking hazard and may contain sharp edges and sharp points. Keep away from children until assembled.
- Ride-on toys should not be used near swimming pools, on or near steps, hills, roadways, or inclines.
- Shoes must be worn at all times.
- Only one rider at a time.
- Maximum weight limit: 50 lbs. (23 Kg)
- This product is intended for use by children ages over 1 1/2 - 5 years.
- Adult supervision required. Do not leave children unattended.
- Protect your eyes. Always wear safety glasses when using a hammer.

CONSUMER SERVICE TOLL-FREE NUMBER:

United States:
www.littletikes.com
 1-800-321-0183 Monday - Friday
 The Little Tikes Company
 2180 Barlow Road
 Hudson, OH 44236
 E-mail: littletikes.cares@littletikescare.com

United Kingdom:
www.littletikes.co.uk
 Little Tikes
 MGA Entertainment (UK) Ltd
 50 Presley Way
 Crownhill
 Milton Keynes MK8 0ES
 Bucks, UK
 E-mail: Info.LittleTikes@mgae.com



Printed in U.S.A. D.R. ©2015 The Little Tikes Company
 The vehicle outline, colors, and facial features are protected by federal trademark registration nos. 4,824,946 (shape and colors) and 4,688,321 (face and eyes).

© The Little Tikes Company, an MGA Entertainment company. LITTLE TIKES® is a trademark of Little Tikes in the U.S. and other countries. All logos, names, characters, likenesses, images, slogans, and packaging appearance are the property of Little Tikes. Please keep this address and packaging for reference since it contains important information. Contents, including specifications and colors, may vary from photos depicted on package. Instructions included. Please remove all packaging including tags, ties & tacking stitches before giving this product to a child.

LIMITED WARRANTY

The Little Tikes Company makes fun, high quality toys. We warrant to the original purchaser that this product is free of defects in materials or workmanship for one year * from the date of purchase (dated sales receipt is required for proof of purchase). At the sole election of The Little Tikes Company, the only remedies available under this warranty will be the replacement of the defective part or replacement of the product. This warranty is valid only if the product has been assembled and maintained per the instructions. This warranty does not cover abuse, accident, cosmetic issues such as fading or scratches from normal wear, or any other cause not arising from defects in material and workmanship. *The warranty period is three (3) months for daycare or commercial purchases.

U.S.A. and Canada: For warranty service or replacement part information, please visit our website at www.littletikes.com, call 1-800-321-0183 or write to: Consumer Service, The Little Tikes Company, 2180 Barlow Road, Hudson OH 44236, U.S.A. Some replacement parts may be available for purchase after warranty expires—contact us for details.

Outside U.S.A. and Canada: Contact place of purchase for warranty service. This warranty gives you specific legal rights, and you may also have other rights, which vary from country/state to country/state. Some countries/states do not allow the exclusion or limitation of incidental or consequential damages, so the above limitation or exclusion may not apply to you.

Please keep this manual as it contains important information.



Visit our website at
www.littletikes.com
 to register your product online and
 to enter our sweepstakes.
 (No purchase necessary)

FRANÇAIS

COZY COUPE® PRINCESS COZY COUPE™

Âges : de 1 1/2 à 5 ans

Prière de conserver le reçu comme preuve d'achat.

ATTENTION :
LE MONTAGE DOIT ÊTRE EFFECTUÉ PAR UN ADULTE.

Le montage nécessite 2 personnes.

- Conserver ces instructions à titre de référence.
- Avant le montage du produit, ce paquet contient des petites pièces de matériel qui peuvent présenter un risque d'étouffement, des bords tranchants et des pointes acérées. Tenir hors de portée des enfants avant le montage complet.

- Les jouets porteurs ne doivent pas être utilisés près de piscines, sur ou près de marches, de collines, de routes ou d'endroits en pente.
- Toujours porter des chaussures.
- Un seul usager à la fois.
- Charge maximale : 23 Kg.
- Ce produit est destiné à des enfants de 1 1/2 à 5 ans.
- La surveillance par un adulte est indispensable. Ne laisser jamais un enfant sans surveillance.
- Se protéger les yeux. Toujours porter des lunettes de sécurité lors de l'utilisation d'un marteau.

SERVICE CONSOMMATEURS

www.littletikes.com

Little Tikes

MGA Entertainment Netherlands BV

klantenservice@mgae.com

Fax : +31 (0)20 659 8034



Imprimé aux États-Unis.

La forme, les couleurs et les caractéristiques faciales du véhicule sont protégées par l'enregistrement au registre fédéral des marques de commerce sous les numéros 4,824,946 (forme et couleurs) et 4,688,321 (visage et yeux).

© The Little Tikes Company, et MGA Entertainment company. LITTLE TIKES® est une marque de commerce de Little Tikes aux États-Unis et dans d'autres pays. Tous les logos, noms, caractères, similitudes, images, slogans et apparence d'emballage sont la propriété de Little Tikes. Merci de conserver cette adresse et cet emballage car ils contiennent des informations importantes. Le contenu, y compris les spécifications et les couleurs, peut varier des illustrations de l'emballage. Instructions incluses. Merci d'enlever l'emballage, y compris les étiquettes, liens et fils cousus, avant de donner ce jouet à un enfant.

LIMITÉE GARANTIE

The Little Tikes Company fabrique des jouets amusants de qualité exceptionnelle. Nous garantissons à l'acheteur d'origine que ce produit est exempt de vices de matériau ou de fabrication pendant une année* à compter de sa date d'achat (le reçu d'achat daté est exigé comme preuve d'achat). Au titre de la présente garantie, la seule responsabilité de The Little Tikes Company et le seul recours se limitent au remplacement de la pièce défectueuse ou au remplacement du produit. La présente garantie est valable uniquement si le produit a été assemblé et entretenu conformément aux instructions fournies. La présente garantie ne couvre ni les dommages résultant d'une utilisation abusive ou d'un accident, ni l'apparence esthétique telle les décolorations ou les rayures dues à l'usure normale ou à toute autre cause ne relevant pas de vices de matériau ou de fabrication. *La période de garantie est de trois (3) mois pour les services de garderie et les acheteurs commerciaux.

États-Unis et Canada : Pour obtenir des informations sur le service de garantie ou de remplacement des pièces veuillez visiter notre site Web : www.littletikes.com, appeler le 1-800-321-0183 ou écrire à : Consumer Service, The Little Tikes Company, 2180 Barlow Road, Hudson OH 44236, U.S.A. Certaines pièces de rechange peuvent être achetées après l'expiration de la garantie—veuillez nous contacter pour obtenir de plus amples informations.

À l'étranger des États-Unis et du Canada : Veuillez contacter le magasin où le produit a été acheté pour vous informer sur le service de garantie. La présente garantie vous offre des droits spécifiques reconnus par la loi, mais il se peut que vous ayez d'autres droits qui varient selon le pays/la province. Certains pays ou certaines provinces n'autorisent pas l'exclusion ou la limitation pour les dommages consécutifs ou fortuits, par conséquent la limitation ou l'exclusion qui précède peut ne pas s'appliquer à votre cas.

Gardez ce manuel car il renferme des renseignements importants.



Visitez www.littletikes.com
 pour enregistrer votre produit

Gas Cap, Headlights & Decals / Bouchon de réservoir d'essence, phares et autocollants Tapa de gasolina, faros y calcomanías.

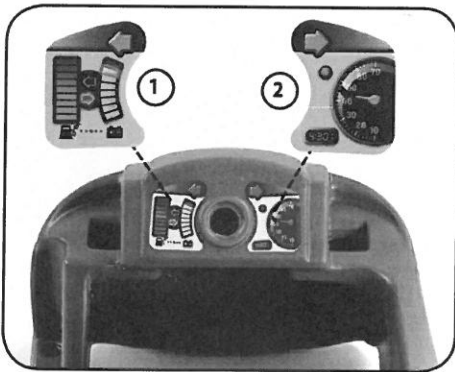
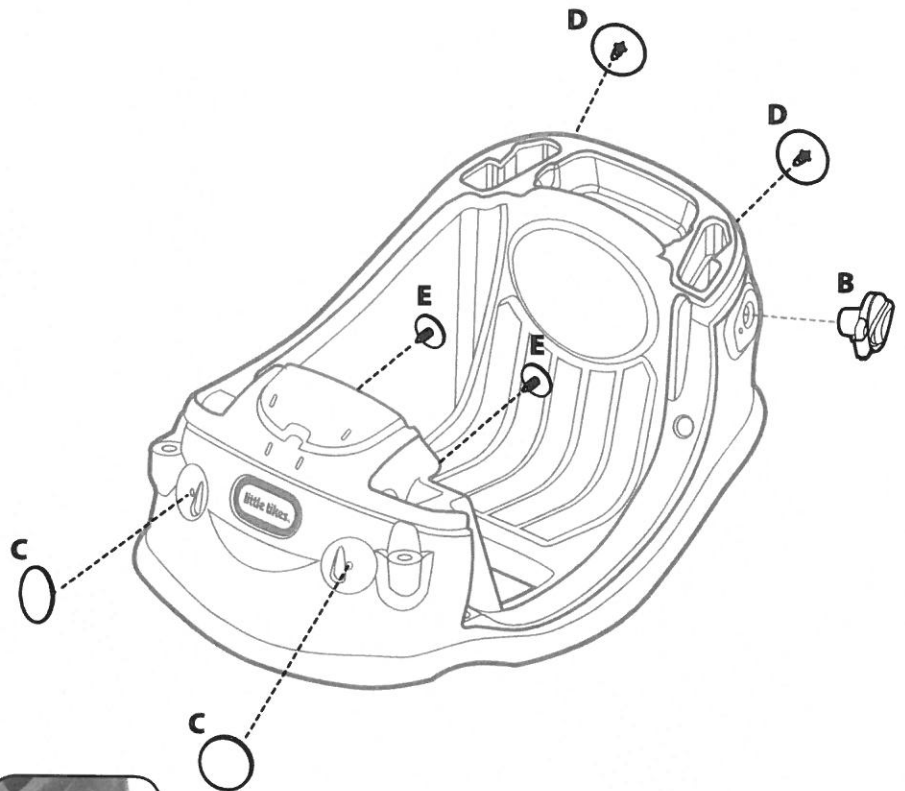

Apply decals 1 & 2 to dashboard.

Appelez les autocollants n°s 1 et 2 sur le tableau de bord.
Aplique las calcomanías 1 y 2 en el tablero de instrumentos.

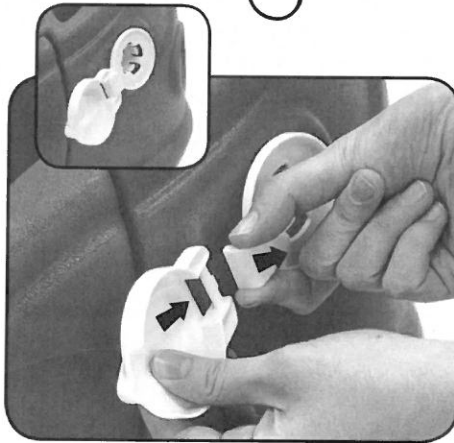

Insert gas cap.

Insérez le bouchon de réservoir d'essence.
Inserte la tapa de gasolina.

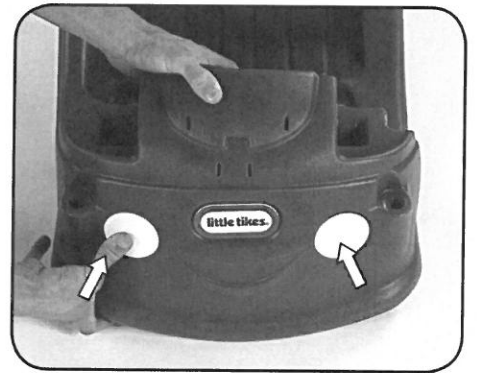

Push front headlights in front.

Insérez les phares à l'avant.
Inserte los faros delanteros en el frente.

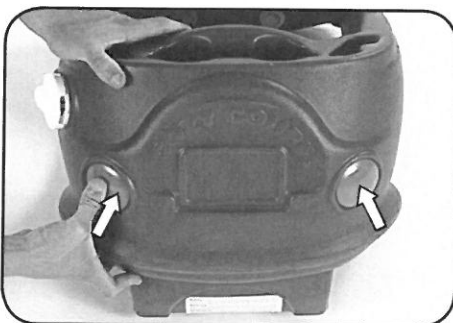

Push rear tail lights in rear.

Insérer le feu rouge arrière à l'arrière.
Inserte los faros traseros atrás.

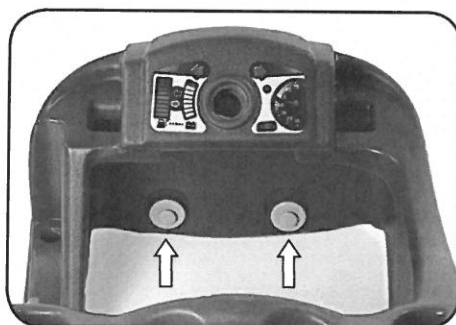

Press in floorboard buttons.

Insérez en poussant les boutons de plancher.
Presione los botones del suelo para que entren.

Eyes / Yeux / Ojos

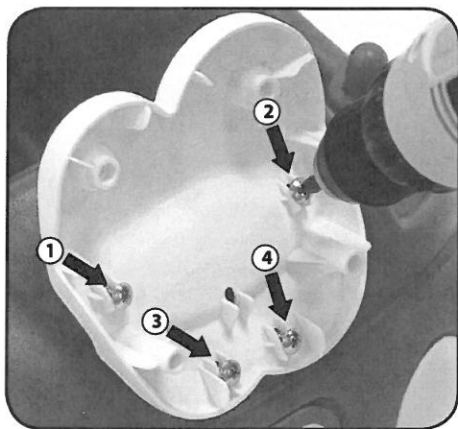
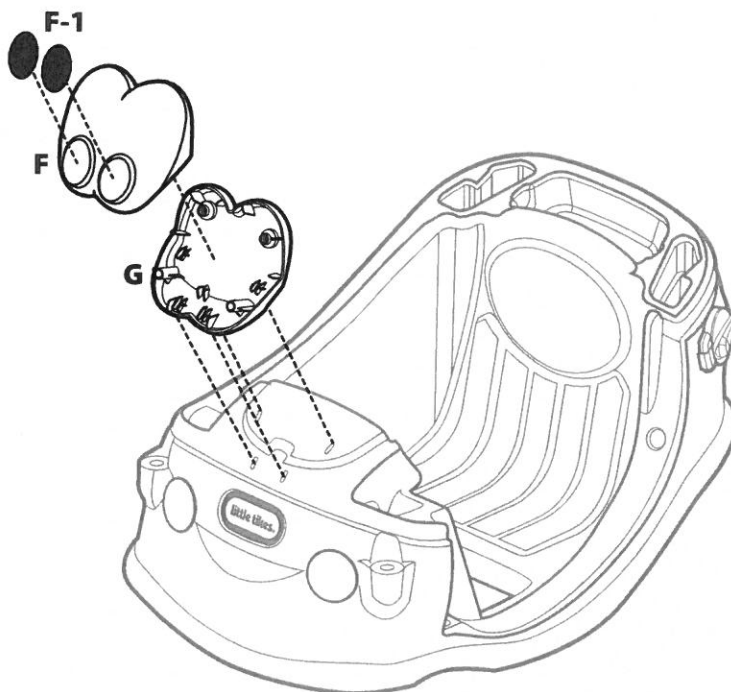
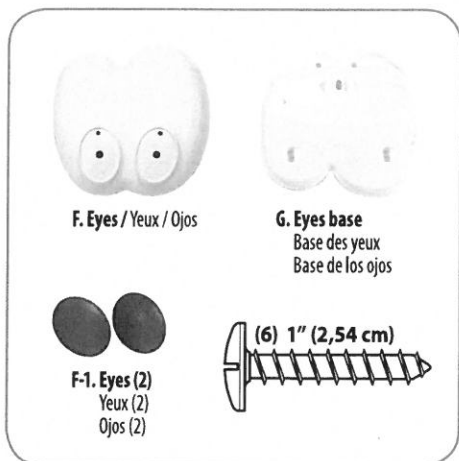

Secure using (4) 1" (2,54cm) screws.

Fixez à l'aide de (4) vis de 1 po (2,54 cm).

Fijela con 4 tornillos de 2,54 cm (1").

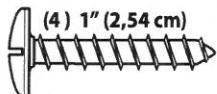

Snap on eyes.

Emboîtez les yeux.

Encaje los ojos.

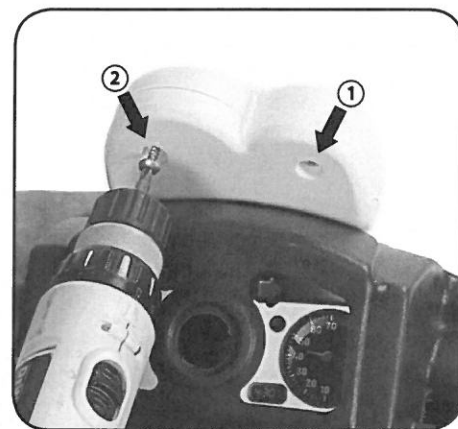

Secure using (2) 1" (2,54cm) screws.

Fixez à l'aide de (2) vis de 1 po (2,54 cm).

Fijelos con 2 tornillos de 2,54 cm (1").

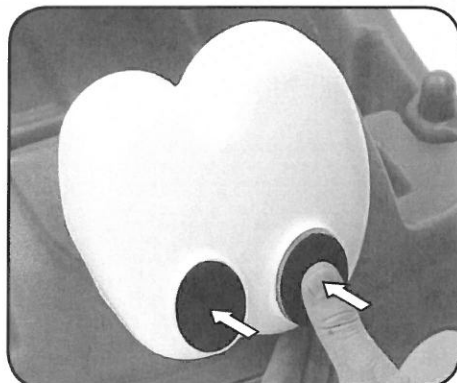
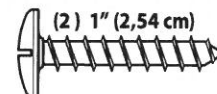

Snap on eyes.

Emboîtez les yeux.

Encaje los ojos.

Steering Wheel / Volant / Volante

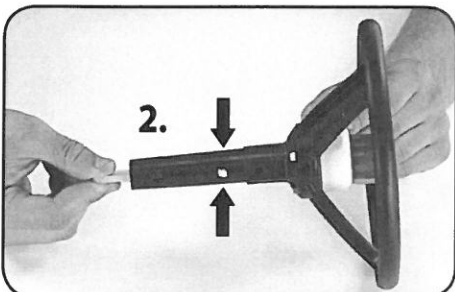
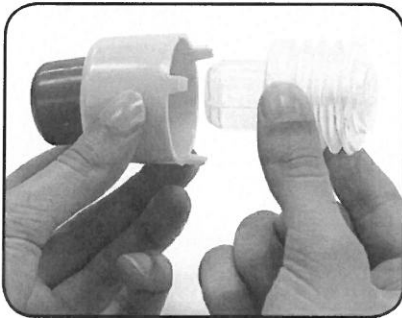
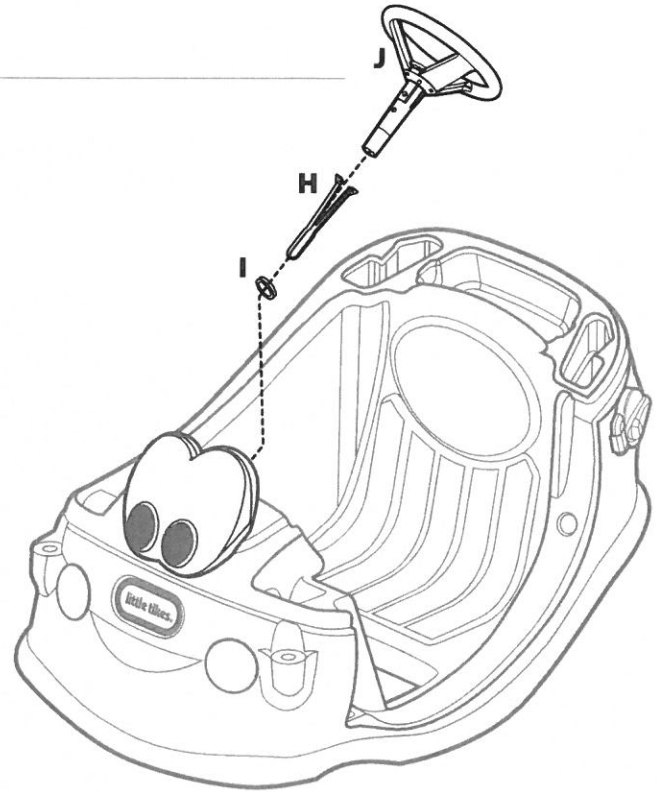
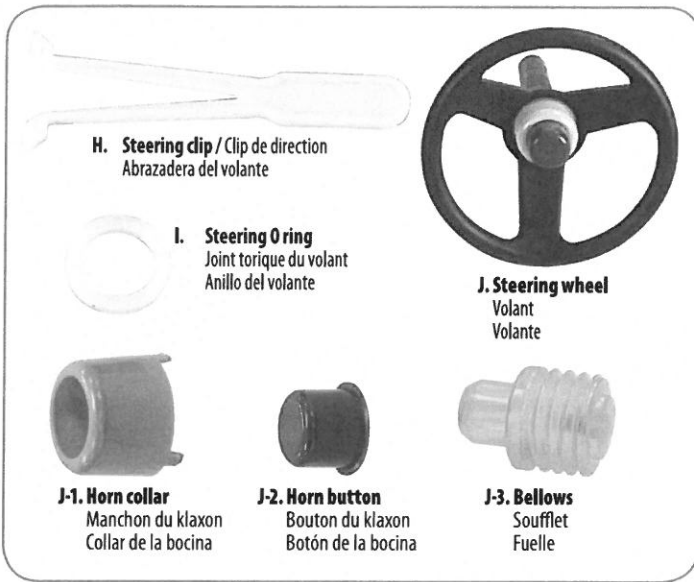

Steering clip should snap into MIDDLE hole on each side of the steering column.
Le clip de direction doit s'emboîter dans l'orifice **CENTRAL** sur chaque côté de la colonne de direction.
La abrazadera del volante debe encajar en el orificio **INTERMEDIO** a ambos lados de la columna.

Under dashboard / Sous le tableau de bord / Bajo el tablero

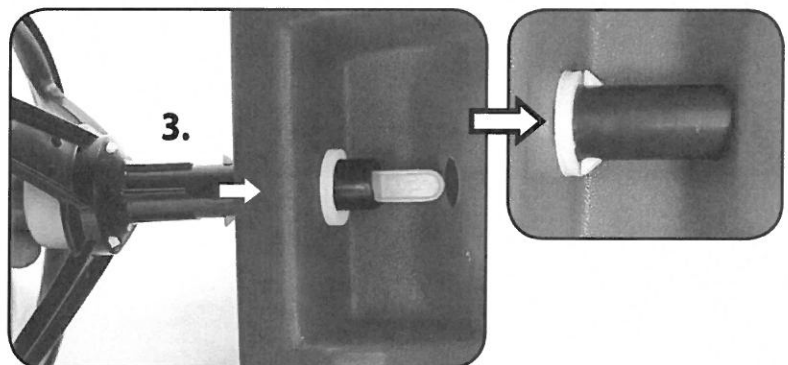

Insert steering wheel through hole in dashboard AND through the steering O ring positioned on the other side. Be sure steering clip snaps past the O ring.

Insérez le volant dans l'orifice dans le tableau ET dans le joint torique de direction positionné sur l'autre côté. Assurez-vous que le clip de direction s'emboîte au-delà du joint torique.

Coloque el volante por el orificio en el tablero Y por el anillo del volante que se encuentra del otro lado. Asegúrese que la abrazadera del volante quede encajada después de haber pasado el anillo.

Door / Portière / Puerta

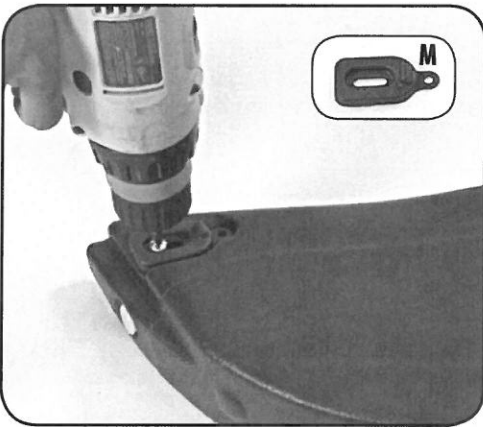
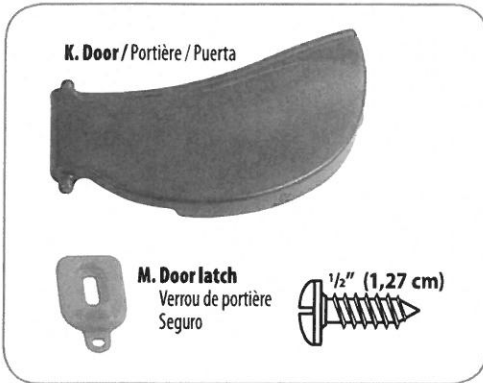

Install door latch using number of screws required as shown.

Fixez le verrou de la portière en utilisant le nombre de vis requis, comme indiqué.

Instale el seguro de la puerta con el número de tornillos necesarios tal y como se muestra.

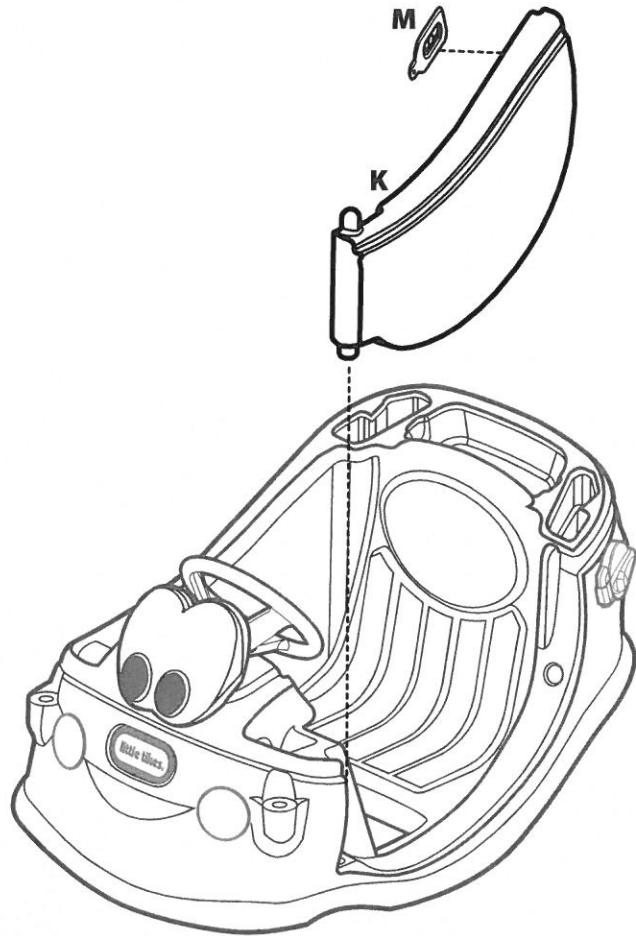
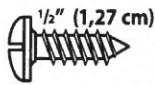

Choose door latch position / Choisissez la position du verrou de la portière / Elija la posición del seguro

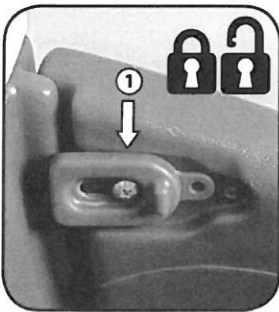

Latch in "locked" or "unlocked" position; install (1) 1/2" (1,27) screw.

Verrou en position « verrouillée » ou « déverrouillée »; fixez une (1) vis de 1/2 po (1,27 cm).

Para el seguro en la posición de "trabado" o "destrabado", instale 1 tornillo de 1,27 cm (1/2").

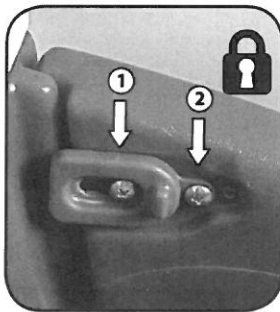

Latch in permanent "locked" position; install (2) 1/2" (1,27) screw.

Verrou en position « verrouillée » permanente; fixez des (2) vis de 1/2 po (1,27 cm).

Para el seguro en la posición de permanentemente "trabado", instale 2 tornillos de 1,27 cm (1/2").

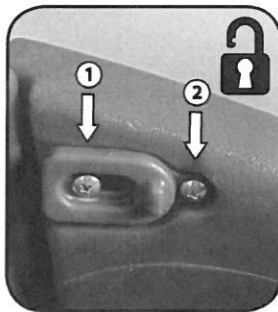

Latch in permanent "unlocked" position; install (2) 1/2" (1,27) screw.

Verrou en position « déverrouillée » permanente; fixez des (2) vis de 1/2 po (1,27 cm).

Para el seguro en la posición de permanentemente "destrabado", instale 2 tornillos de 1,27 cm (1/2").



Insert door.

Insérez la portière.
Coloque la puerta.

Roof / Toit / Techo

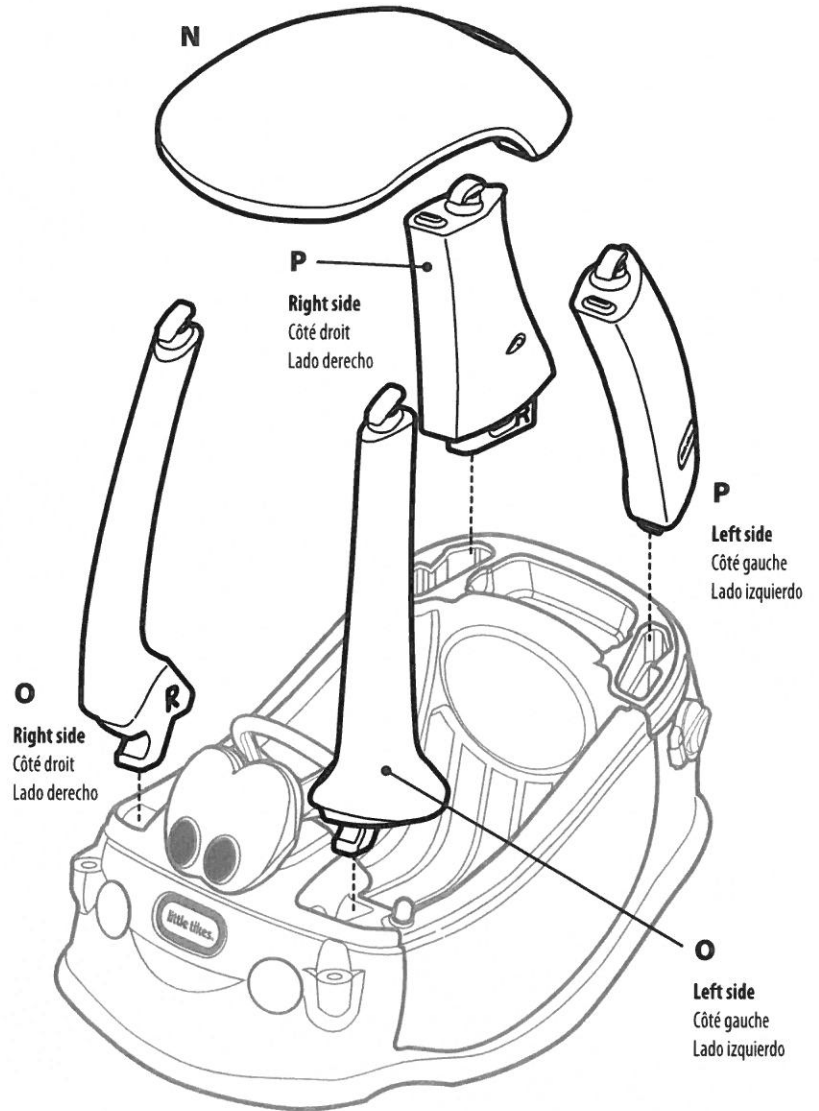
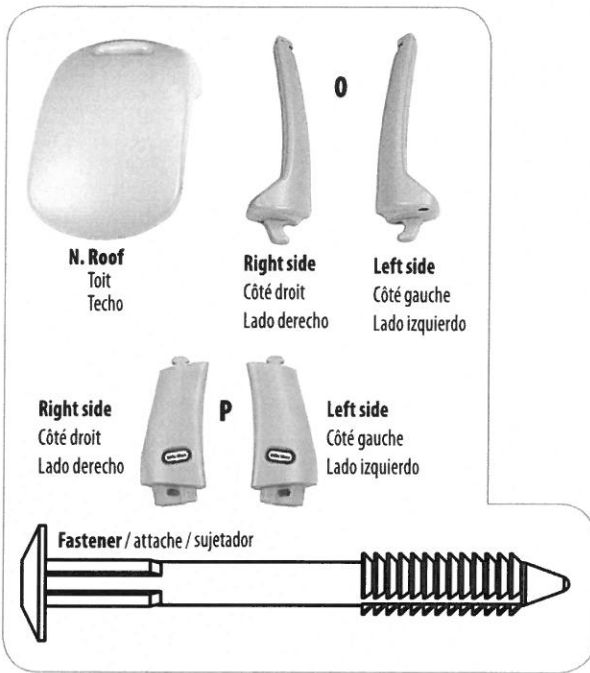

Insert front left roof support. Use one hand to rock the support back and forth, while pushing down with the other hand.

Insérez le support avant gauche du toit. Utilisez une main afin de bouger le support d'avant en arrière, tout en le poussant vers le bas avec l'autre main.

Inserte el soporte delantero izquierdo del techo. Use una mano para mover el soporte hacia adelante y hacia atrás mientras lo empuja hacia abajo con la otra mano.



Insert front right roof support. Use one hand to rock the support back and forth, while pushing down with the other hand.

Insérez le support avant droit du toit. Utilisez une main afin de bouger le support d'avant en arrière, tout en le poussant vers le bas avec l'autre main.

Inserte el soporte delantero derecho del techo. Use una mano para mover el soporte hacia adelante y hacia atrás mientras lo empuja hacia abajo con la otra mano.



Before You Start: match rear roof supports marked "L & R" to the correct side of roof also marked "L & R".

Avant de commencer : Faites correspondre les supports de toit arrière marqués « L et R » aux côtés appropriés du toit également marqués « L et R »

Antes de empezar: Haga coincidir los soportes traseros del techo marcados con "L y R" con el lado correcto del techo también marcado con "L y R".

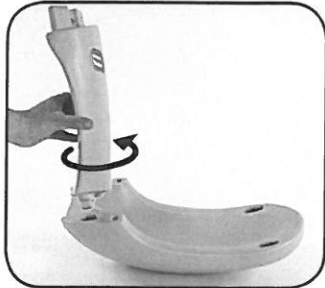

1. Turn rear support so that Little Tikes logo is facing front of roof as shown.

1. Tournez le support arrière de manière à orienter le logo Little Tikes vers l'avant du toit comme indiqué.

1. Gire el soporte trasero para que el logotipo de Little Tikes mire hacia el frente del techo tal y como se muestra.

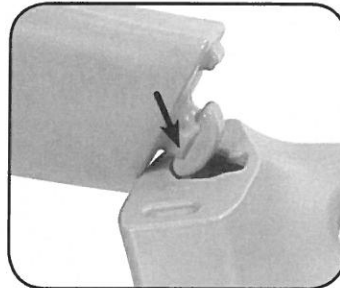

2. Tilt rear support forward (toward you) and hook into roof.

2. Inclinez le support arrière vers l'avant (vers vous) et accrochez-le au toit.

2. Incline el soporte trasero hacia delante (hacia usted) y engánchelo en el techo.

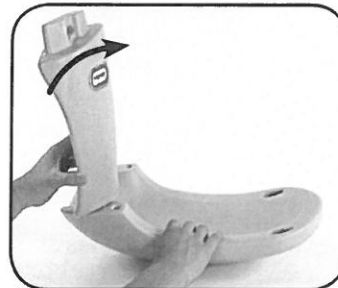

3. Tilt back to fully insert support.

3. Faites pivoter vers l'arrière pour insérer complètement le support.

3. Muévelo hacia atrás para insertar el soporte por completo.

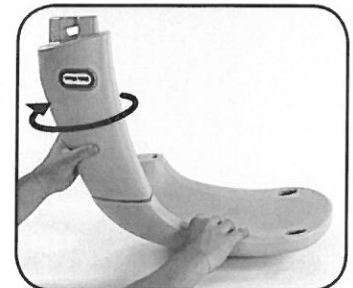

4. Turn support back so logo is facing you. Repeat for other side.

4. Tournez à nouveau le support de manière à orienter le logo vers vous. Procédez de la même façon de l'autre côté.

4. Gire el soporte nuevamente para que el logotipo quede mirando hacia usted. Repita en el otro lado.

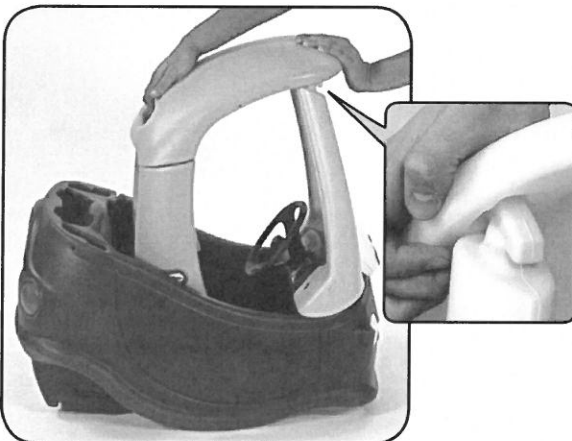

Insert roof onto front supports.

Insérez les supports avant dans le toit.

Coloque los soportes delanteros del techo en el techo.



Pull up on back of roof to snap into place.

Tirez l'arrière du toit vers le haut pour l'emboîter.

Mueva el techo hacia arriba desde el lado posterior para encajarlo en su sitio.



Push rear supports into place. Be sure supports are flush with body.

Appuyez sur les supports arrière pour les maintenir en place. Assurez-vous que les supports sont à ras de la carrosserie.

Presione los soportes traseros para asentarlos en su lugar. Asegúrese que los soportes estén nivelados con el cuerpo.

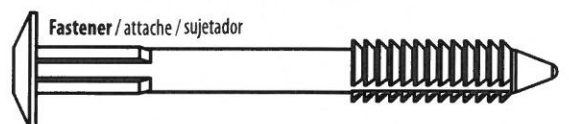
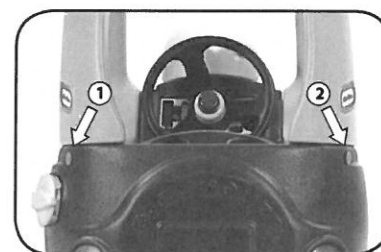

Person 1: hold down roof assembly. Person 2: install (2) fasteners (1 each side).

1^{ère} personne : maintenez le toit vers le bas. 2^e personne : Installez (2) attaches (1 de chaque côté).

Persona 1: mantiene el techo hacia abajo. Persona 2: Instale 2 sujetadores (1 de cada lado).

Rear Wheels / Roues arrière / Ruedas traseras

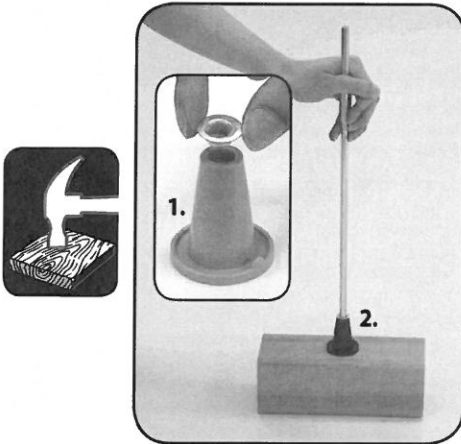
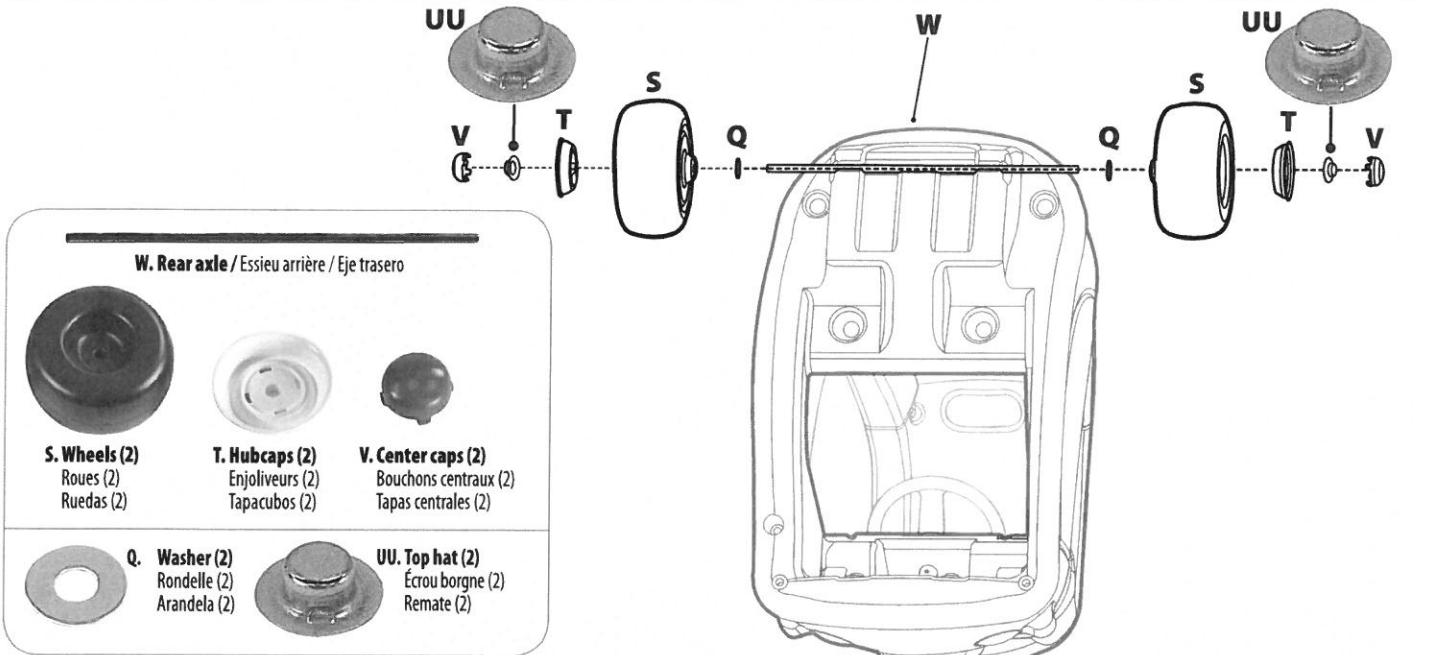

- Placez l'écrou borgne dans l'outil pour écrou borgne comme indiqué.
- Martelez l'essieu arrière dans l'écrou borgne.
- Coloque el remate en el dispositivo para remate.
- Martille el eje trasero en el remate.

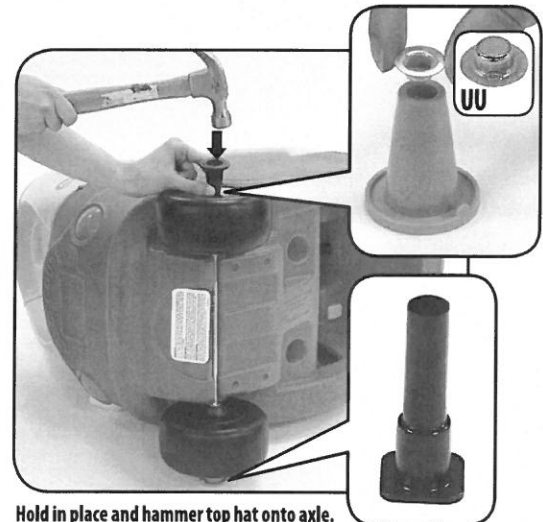
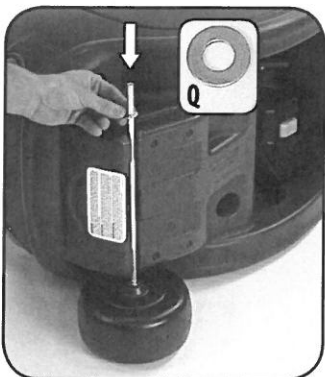
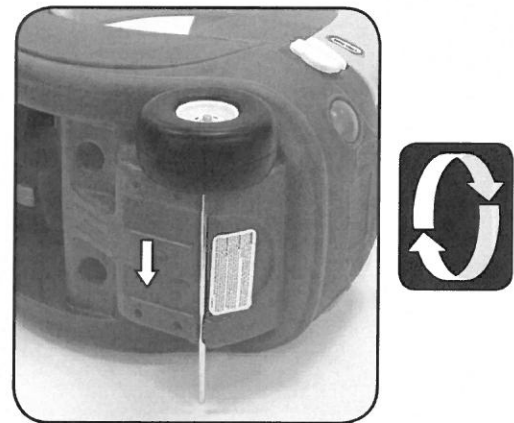
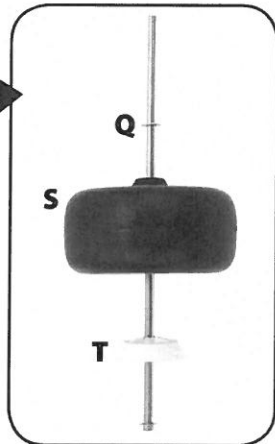

Right & Left Front Wheels / Roues avant droite et gauche / Ruedas delanteras derecha e izquierda

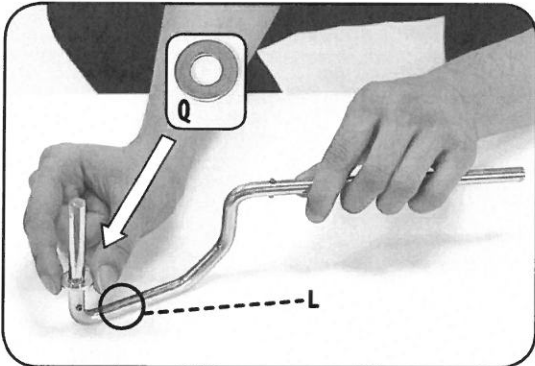
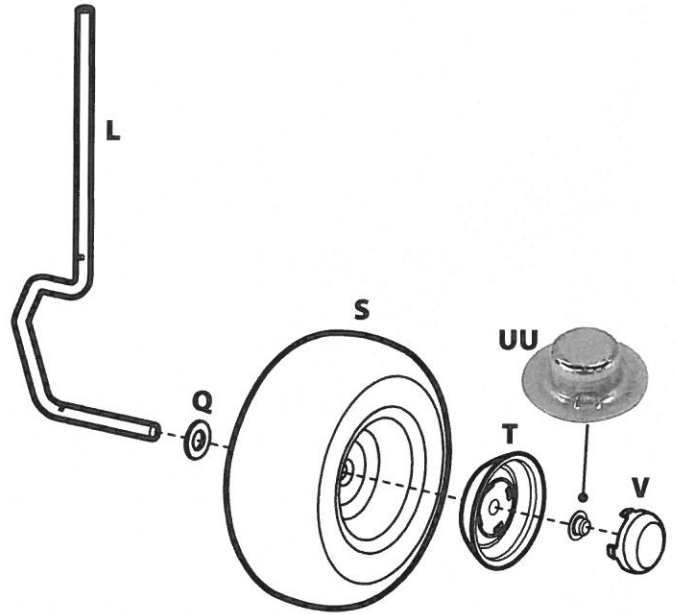
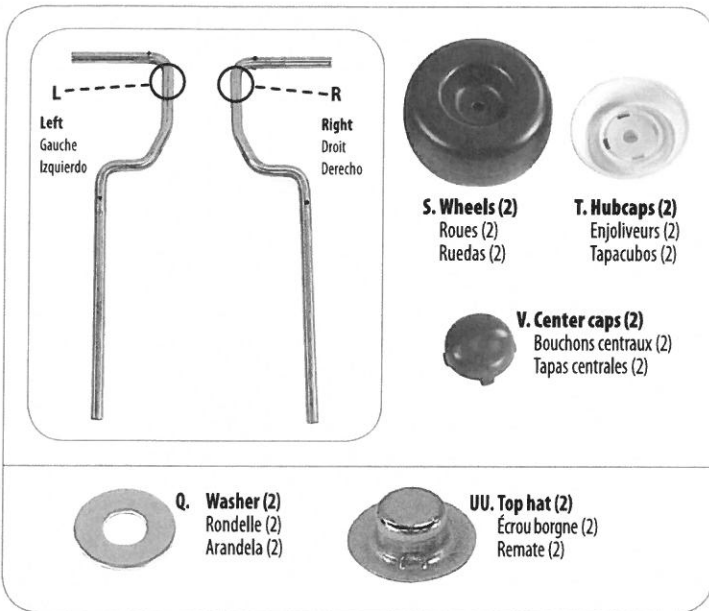

Slide washer onto the short end of the LEFT front axle marked "L".
Faites coulisser une rondelle sur l'extrémité courte de l'essieu avant GAUCHE portant la lettre « L ».
Deslice una arandela en el lado corto del eje delantero IZQUIERDO marcado con una "L".

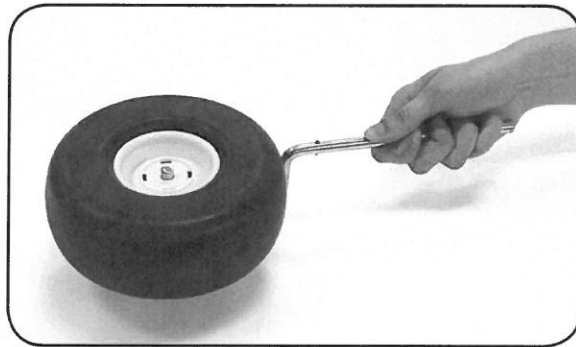

Slide wheel then hubcap onto axle.
Faites coulisser une roue puis l'enjoliveur sur l'essieu.
Deslice una rueda y luego un tapacubos por el eje.

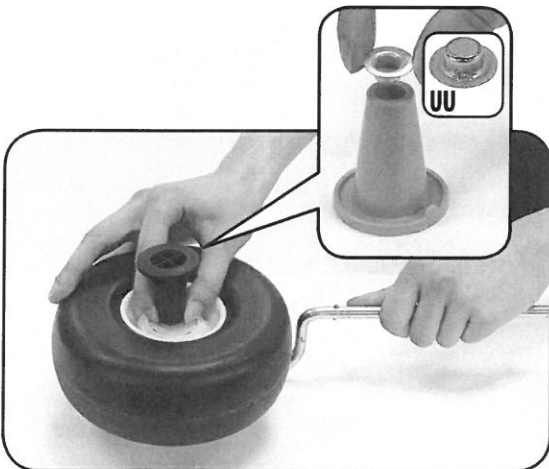

Place top hat tool with top hat onto open end of axle.
Placez l'outil pour écrou borgne en mettant l'écrou borgne sur l'extrémité ouverte de l'essieu.
Coloque el dispositivo para remate con el remate en el extremo libre del eje.

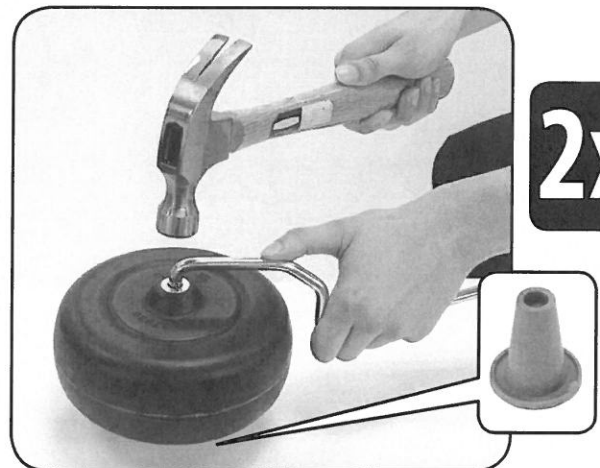

Hammer axle onto top hat. Repeat for RIGHT front axle.
Martelez l'essieu sur l'écrou borgne. Répétez ces étapes pour l'essieu avant DROIT.
Martille el eje en el remate. Repita para el eje delantero DERECHO.

Installation of Right & Left Wheels / Montage des roues droite et gauche Instalación de las ruedas derecha e izquierda

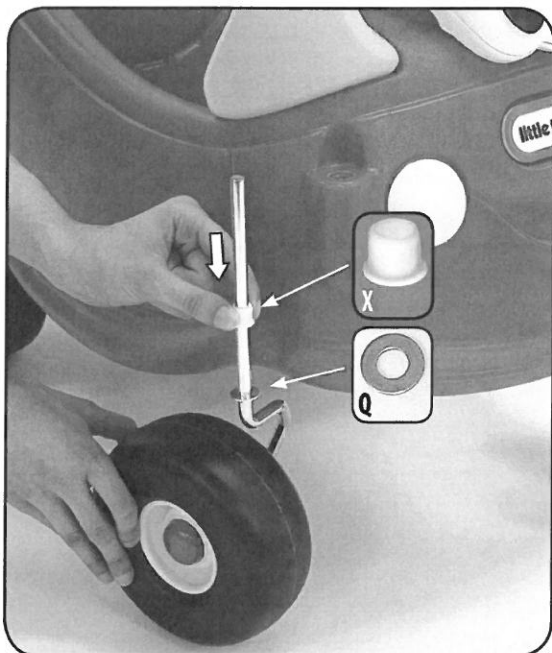
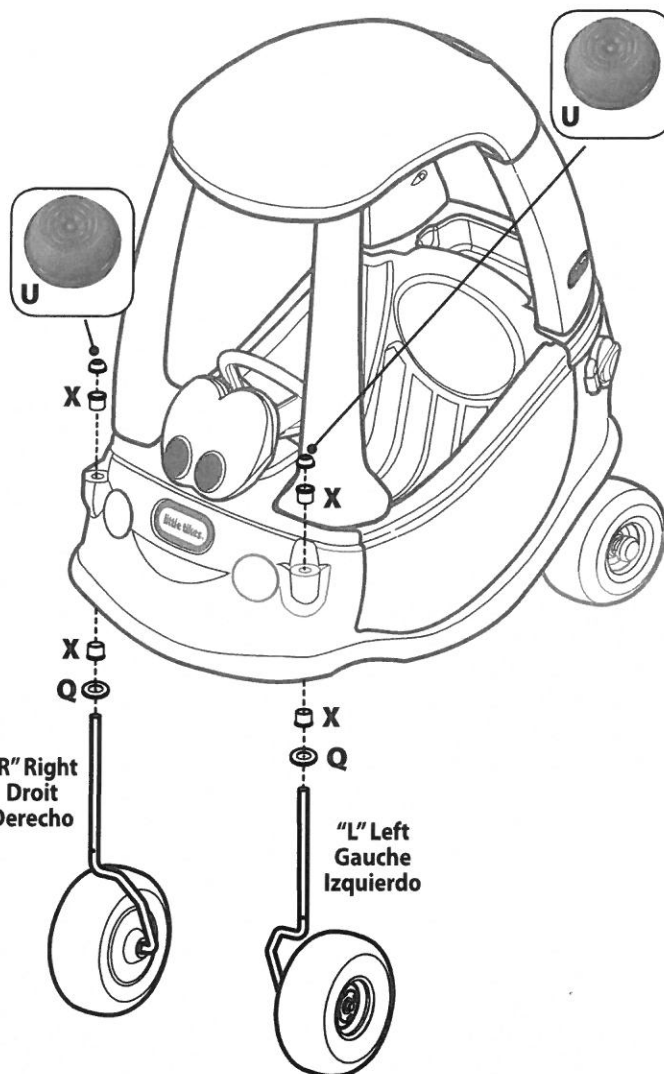
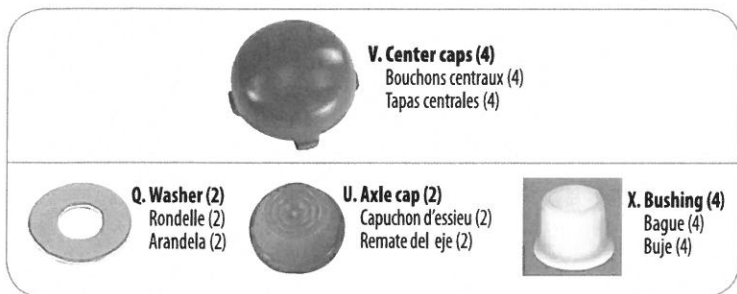

Slide washer, then bushing onto assembled right axle. Repeat on left axle.

Faites coulisser une rondelle puis une douille sur l'essieu assemblé droit. Répétez cette étape pour l'essieu gauche.

Deslice una arandela y luego un buje en el eje ensamblado derecho. Repita en el eje izquierdo.

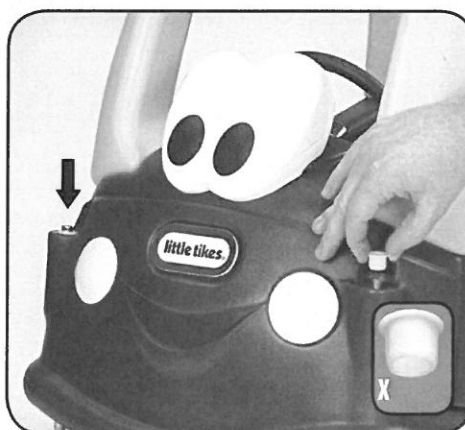
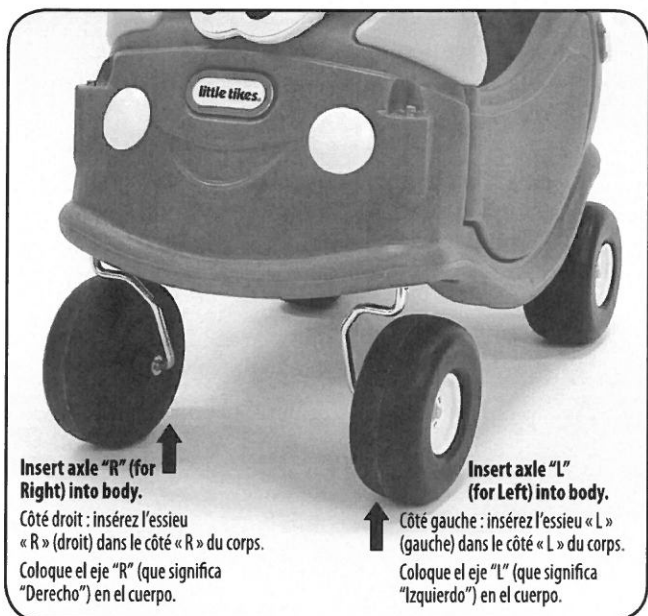

Insert bushing onto axle and push in place.

Insérez la douille dans l'essieu et appuyez dessus pour la fixer.

Inserte el buje en el eje y empújelo para colocarlo en su lugar.

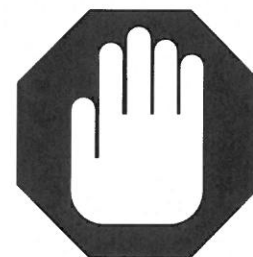

STOP
ARRÊT
ALTO

IMPORTANT! Check axle positions - roll Cozy Coupe® forward. HUBCAPS SHOULD BE FACING OUTWARD.

IMPORTANT ! Vérifiez les positions des essieux : faites rouler le Cozy Coupe® vers l'avant. **LES ENJOLIVEURS DOIVENT FAIRE FACE À L'EXTÉRIEUR.**

¡IMPORTANTE! Verifique las posiciones de los ejes. Haga rodar el coche hacia adelante. **LOS TAPACUBOS DEBEN MIRAR HACIA AFUERA.**

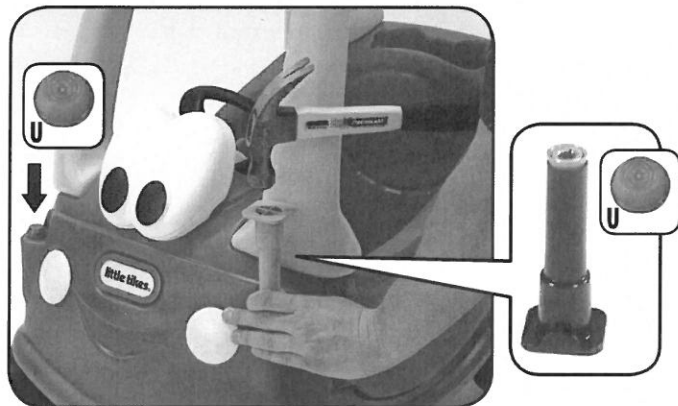

Hammer axle cap onto each end of exposed right and left axles.

Tapez sur le capuchon d'essieu pour l'emboîter sur l'extrémité exposée des essieux droit et gauche.

Martille los remates de eje en los extremos expuestos de los ejes derecho e izquierdo.

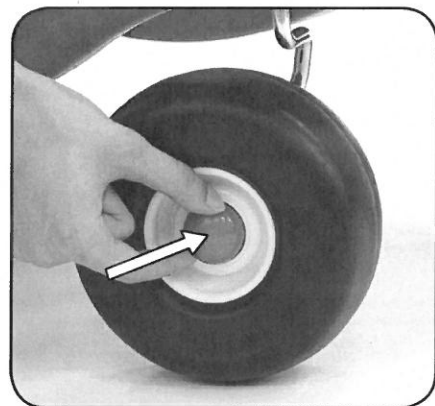

Align slots and snap on center caps.

Alignez les fentes et emboîtez les capuchons de vis.

Alinee las ranuras y encaje las 4 tapas centrales.

Ignition and Key / Allumage et clé de contact / Encendido y llave

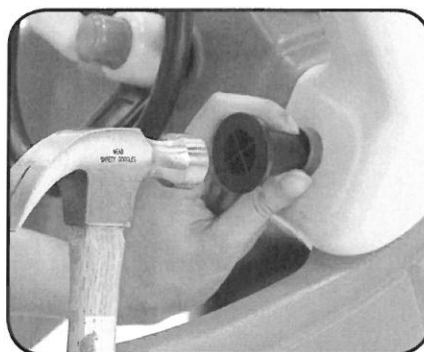
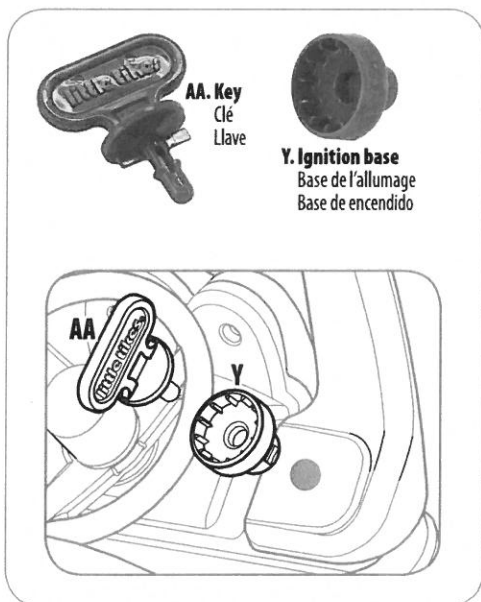

Place axle cap tool over ignition base and hammer.

Placez l'outil pour capuchons d'essieu sur la base de l'allumage, puis tapez dessus à l'aide d'un marteau.

Coloque el dispositivo para remate del eje encima de la base de encendido y martíllelo.

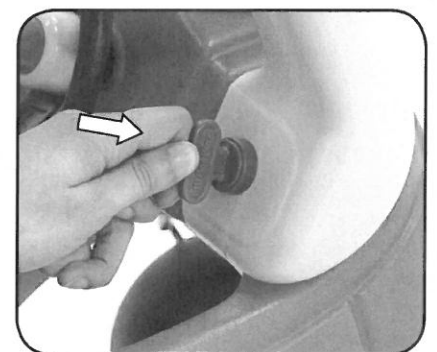

Floorboard / Plancher / Suelo

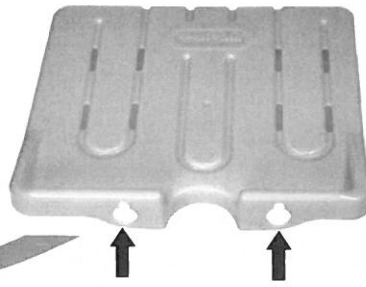
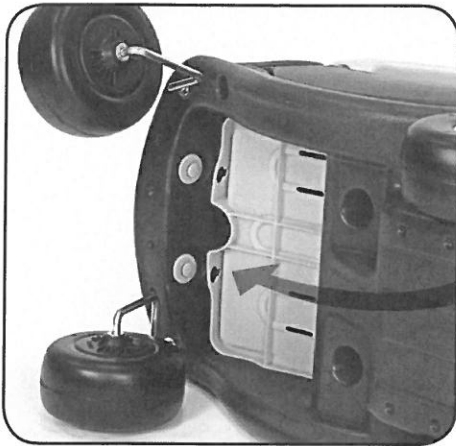

To insert floorboard, line up openings in floorboard to floorboard buttons. Once buttons are inserted into floorboard, push down to secure in place.

Pour insérer le plancher, alignez les ouvertures sur les boutons. Une fois les boutons insérés dans le plancher, appuyez dessus pour les maintenir en place.

Para colocar el suelo alinee las aberturas con los botones. Una vez que los botones queden insertados en el suelo, empujelo hacia abajo para asegurarlo en su lugar.

Decal Placement / Placement d'autocollants / Colocación de calcomanías

Decals must be applied to a clean, dry surface. Wipe clean with a dry rag before application. Remove air from under decals by applying pressure to the decals starting from the center, and work towards edges.

Les autocollants doivent être appliqués sur une surface propre et sèche. Essuyez avec un chiffon sec avant l'application. Retirez l'air sous les autocollants en appliquant une pression sur ceux-ci, en partant du centre et en allant vers les bords.

Las calcomanías deben aplicarse en una superficie limpia y seca. Limpie la superficie con un trapo seco antes de colocarlas. Quite el aire atrapado debajo de las calcomanías haciendo presión desde el centro hacia los bordes.



ESPAÑOL

COZY COUPE® PRINCESS COZY COUPE™

Edades: 1 1/2 a 5 años

Por favor guarde el recibo de venta como prueba de compra.

⚠️ **¡ADVERTENCIA:** **DEBE SER ARMADO POR UN ADULTO.**

Se necesitan 2 personas para el montaje.

- Guarde estas instrucciones para referencia futura.
- Antes de ensamblar los componentes, recuerde que el paquete contiene piezas pequeñas con las que los niños podrían atragantarse. Asimismo, posee bordes afilados y puntas aguzadas. Hasta no terminar de ensamblar todas las piezas, mantenga alejados a los niños.
- Los juguetes para montar no deben usarse cerca de piscinas, sobre o cerca de escalones, montañas, caminos o pendientes.
- Se debe estar calzado todo el tiempo.
- Sólo un niño por vez.
- Peso máximo: 23 Kg.
- Este producto está destinado para que lo usen niños de 1 1/2 a 5 años.
- Se requiere la vigilancia de adultos. No deje desatendido al niño.
- Proteja sus ojos. Siempre use gafas de protección cuando utiliza un martillo.

SERVICIO AL CLIENTE

www.littletikes.com

Little Tikes

MGA Entertainment Iberia, S.L.

Avda. Del Juguete s/n

03440 Ibi (Alicante)

Spain

Tel: 902212152



Impreso en E.U.A.

Los rasgos faciales, los colores y el contorno del vehículo están protegidos por los siguientes números de registro federal de marcas: 4.824.946 (forma y colores) y 4.688.321 (cara y ojos).

© The Little Tikes Company, una compañía de MGA Entertainment. LITTLE TIKES® es una marca registrada de Little Tikes en EE.UU. y otros países. Todos los logotipos, nombres, personajes, representaciones, imágenes, esloganes y apariencia del embalaje son propiedad de Little Tikes. Conserve esta dirección y embalaje para referencia ya que contiene información importante. El contenido, incluyendo especificaciones y colores, puede ser diferente a las fotos que se muestran en el paquete. Instrucciones incluidas. Antes de darle este producto al niño quítele todo el embalaje, incluyendo etiquetas, amarres y costuras.

GARANTÍA LIMITADA

La compañía Little Tikes fabrica juguetes divertidos de alta calidad. Le garantizamos al comprador original que este producto está libre de defectos de material o mano de obra por un año * a partir de la fecha de compra (se requiere el recibo de compra fechado como prueba). A exclusiva elección de la compañía Little Tikes, el único remedio disponible bajo esta garantía será el reemplazo de la parte defectuosa del producto o el reemplazo del producto. Esta garantía es válida solamente si el producto ha sido montado y mantenido según las instrucciones. Esta garantía no cubre abuso, accidente, aspectos cosméticos tales como el descoloramiento o las rayas como consecuencia de un uso normal, ni ningún otro problema que no surja de defectos de material o mano de obra. *El período de garantía es de tres (3) meses para guarderías o compradores comerciales.

Fuera de EE.UU. y Canadá: Póngase en contacto con el lugar de compra para el servicio de garantía. Esta garantía le otorga derechos legales específicos y es posible también que tenga otros derechos que varían según el país/estado. Algunos países/estados no permiten la exclusión o limitación de daños concomitantes o consecuentes, por lo cual la limitación o exclusión mencionada puede no aplicarse a usted.

Conserve este manual ya que contiene información importante.

DEUTSCH

COZY COUPE® PRINCESS COZY COUPE™

Alter: ab 1 1/2 - 5 Jahre

Bitte den Kassenzettel als Beleg aufbewahren.

⚠️ **ACHTUNG:**

ZUSAMMENBAU DURCH ERWACHSENE ERFORDERLICH.

Zum Zusammenbau werden 2 Personen benötigt.

- Diese Anleitungen zur späteren Einsicht aufbewahren!
- Vor dem Zusammenbau enthält diese Packung Kleinteile: Produktteile, die eine Erststückergefahr darstellen und scharfe Kanten und Spitzen haben können. Vor dem Zusammenbau von Kindern fernhalten.
- Fahr- oder rutschbares Spielzeug sollte niemals in der Nähe von Schwimmbecken, auf oder in der Nähe von Stufen, Hügeln, Straßen oder Abhängen benutzt werden.
- Zu allen Zeiten müssen Schuhe getragen werden.
- Niemals das Spielzeug durch mehr als ein Kind zugleich benutzen lassen.
- Höchstbelastung: 23 Kg.
- Dieses Produkt ist für Kinder 1 1/2-5 Jahre.
- Überwachung durch Erwachsene notwendig. Lassen Sie Ihr Kind nicht unbeaufsichtigt.
- Augen schützen. Bei Benutzung eines Hammers immer Schutzbrille tragen.

KUNDENSERVICE:

www.littletikes.com

Zapf Creation AG

Mönchrödener Str. 13

D-96472 Rödental

Tel: +49 (0) 9563 7251-0



Gedruckt in V.S.a.

Die Fahrzeugkontur, Farben und Gesichtszüge sind durch die eingetragten Markenzeichen in Deutschland bundesweit geschützt (Federal Trademark-Registrierungsnummern 4.824.946 (Form und Farben) und 4.688.321 (Gesicht und Augen)).

© The Little Tikes Company, ein Unternehmen von MGA Entertainment. LITTLE TIKES® ist ein Markenzeichen von Little Tikes in den USA und anderen Ländern. Alle Logos, Namen, Gestalten, Abbilder, Images, Slogans und Verpackungsdesigns sind das Eigentum von Little Tikes. Diese Verpackung bitte für mögliche Rückfragen aufbewahren. Sie enthält wichtige Informationen. Bitte entfernen Sie die Verpackung und die Firmenadresse sowie jegliche Anhänger, Befestigungen und Fäden, bevor das Produkt in die Hände eines Kindes gelangt. Abweichungen des Inhalts in Farbe und Gestaltung gegenüber den Abbildungen auf der Verpackung vorbehalten. Anleitung enthalten.

GARANTIE

The Little Tikes Company stellt lustige, hochwertige Spielsachen her. Wir gewähren dem Erstkäufer vom Zeitpunkt des Erwerbs eine auf ein Jahr * befristete Garantie hinsichtlich Materialien und Verarbeitung (Kaufbeleg mit Datum ist erforderlich). Die einzigen unter dieser Garantie verfügbaren Abhilfemaßnahmen sind entweder der Ersatz des fehlerhaften Teils des Produktes oder der Ersatz des Produktes; dies liegt einzig und allein im Ermessen von The Little Tikes Company. Garantieanspruch besteht nur, wenn das Produkt den Anweisungen entsprechend zusammengebaut und gewartet wurde. Die Garantie erstreckt sich nicht auf Missbrauch, Unfall, Schönheitsfehler wie Verkratzungen oder Kratzer durch normale Abnutzung oder alle anderen Ursachen, die sich nicht aus Material- oder Verarbeitungsfehlern ergeben. *Die Garantiefrist beträgt drei (3) Monate für Kindertagesstätten oder kommerzielle Käufer.

Außerhalb der U.S.A. und Kanada: Kontaktieren Sie bei Garantieansprüchen die Verkaufsstelle. Diese Garantie gibt Ihnen spezifische gesetzliche Rechte. Sie mögen noch weitere Rechte haben, die von Land/ Staat zu Land/Staat unterschiedlich sind. Einige Länder/Staaten gestatten nicht den Ausschluss von befristung entstandenen oder Folgeschäden, so dass die obigen Einschränkungen auf Sie möglicherweise nicht zutreffen.

Bitte bewahren Sie diese Anleitung auf, sie enthält wichtige Informationen.

ITALIANO

COZY COUPE® PRINCESS COZY COUPE™

Età: da 1 1/2 - 5 anni

Conservate lo scontrino: è la vostra prova d'acquisto.

⚠️ **ATTENZIONE:**

IL MONTAGGIO RICHIEDE L'INTERVENTO DI ADULTI.

Per l'assemblaggio sono necessarie due persone.

- Conservare queste istruzioni per futura consultazione.
- Prima dell'assemblaggio questa confezione contiene parti di piccole dimensioni, dispositivi di fissaggio che presentano il pericolo di soffocamento e con bordi e punti possibilmente affilati. Mantenere il prodotto lontano dai bambini fino al completamento dell'assemblaggio.
- Non usare i giochi cavalcabili in prossimità del bordo delle piscine, né in corrispondenza di gradini, pendii, strade trafficate o dislivelli o vicino ad essi.
- Assicurarci che i bambini indossino sempre calzature adatte.
- È consentito l'uso ad un solo bimbo per volta.
- Portata massima: 23 kg.
- L'uso di questo prodotto è riservato a bambini da 1 1/2 - 5 anni.
- È necessaria la sorveglianza di un adulto. Non indicato lasciare il bambino giocare senza supervisione.
- Durante il montaggio, usare occhiali protettivi. Utilizzare sempre occhiali protettivi quando si usa un martello, per evitare di ferirsi con schegge.

SERVIZIO CLIENTI

www.littletikes.it

Little Tikes Italia

Selegiochi SRL

Via Molina Nuova 9/A

20080 Binasco (Mi)

Italy

Tel: +39 02 36645100

Fax: +39 02 36645199



Stampato negli Stati Uniti.

The Little Tikes Company produce giocattoli divertenti e di elevata qualità. Garantiamo all'acquirente originale l'assenza di difetti nei materiali o nella lavorazione di questo prodotto per un periodo di un anno a partire dalla data dell'acquisto (portata sullo scontrino, che funge da prova di acquisto). A totale discrezione di The Little Tikes Company, questa garanzia prevede come unico rimedio la sostituzione della parte difettosa o del prodotto.

La garanzia è valida solo se le istruzioni relative al montaggio e alla manutenzione del prodotto sono state rispettate. La garanzia non copre casi di uso non corretto, incidenti e problemi estetici quali scolorimento o graffi provocati dalla normale usura o altri problemi non derivanti da difetti nei materiali e nella lavorazione. **Paesi diversi da USA e Canada:** contattare il punto vendita per l'assistenza di garanzia. Questa garanzia conferisce diritti legali specifici e possibilmente anche altri diritti che variano da Stato a Stato. Alcuni Stati non consentono l'esclusione o la limitazione di danni incidentali o consequenziali, pertanto la limitazione o esclusione sopra menzionata potrebbe non applicarsi all'utente. * Il periodo di garanzia è di tre (3) mesi per i commercianti o per le scuole materne.

Conservare il manuale in quanto contiene informazioni importanti.

POLSKI

COZY COUPE® PRINCESS COZY COUPE™

Wiek: 1 1/2 - 5 lat

Prosimy zachować paragon jako dowód zakupu.

⚠️ **OSTRZEŻENIE:**

KONIECZNY JEST MONTAZ PRZEZ OSOBY DOROSŁE.

Montaż powinny wykonać 2 osoby.

- Prosimy zachować tę instrukcję na wypadek ewentualnych wątpliwości.
- Niezmontowana zabawka zawiera małe części i materiały, które stwarzają niebezpieczeństwo połknięcia lub zranienia ostrymi krawędziami i narożnikami. Chronić przed dziećmi, zanim zabawka nie zostanie złożona.
- Zabawek jezdnych nie należy używać w pobliżu basenów, schodów, wznieścień, dróg czy stoków.
- Przez cały czas należy nosić obuwie.
- Zabawka jednoosobowa.
- Dopuszczalne obciążenie: 23 kg.
- Produkt przeznaczony dla dzieci w wieku 1 1/2-5 lat.
- Zabawa powinna odbywać się pod opieką osób dorosłych. Nie należy pozostawiać dzieci bez takiej opieki.
- Chronić oczy. Podczas używania młotka należy zawsze nosić okulary ochronne.

OBŚŁUGA KLIENTA

www.littletikes.pl

MGA Entertainment Poland Sp z o.o.

ul. Grottegra 15a

76-200 Słupsk

Polska

tel. +48 59 847 4417

fax +48 59 847 4446



Wydrukowano w USA.

Kształt pojazdu, kolor, oraz rysy twarzy są znakami towarowymi chronionymi federalnymi numerami rejestracyjnymi 4.824.946 (kształt i kolor) oraz 4.688.321 (twarz i oczy).

© The Little Tikes Company należy do koncernu MGA Entertainment. LITTLE TIKES® jest znakiem towarowym Little Tikes w Stanach Zjednoczonych i innych krajach. Wszystkie logo, nazwy, znaki, wizerunki, obrazy, hasła i wygląd opakowań są własnością firmy Little Tikes. Adres i opakowanie należy zachować do konsultacji, ponieważ zawiera ważne informacje. Zawartość, w tym specyfikacja i kolor, mogą się różnić od zdjęć umieszczonych na opakowaniu. Instrukcja dołączona. Przed przekazaniem tego produktu dziecku należy usunąć całe opakowanie, w tym etykiety, taśmy i szyszyki.

GWARANCJA

Firma Little Tikes produkuje wesołe zabawki wysokiej jakości. Kupujący otrzymuje od nas gwarancję, że nasz produkt jest wolny od wad w materiałach lub wykonaniu przez okres jednego roku* od daty zakupu (jako dowód zakupu wymagamy jest paragon opatrzony datą). Firma Little Tikes oświadcza, że jednym zadośćuczynieniem w ramach niniejszej gwarancji będzie wymiana uszkodzonej części lub wymiana produktu. Niniejsza gwarancja ma zastosowanie wyłącznie, jeśli produkt został zmontowany i jest konserwowany zgodnie z instrukcją. Gwarancja ta nie obejmuje przypadków niewłaściwego użycia, nieuszczelnionych wyspisków, kwestii kosmetycznych takich jak utrata intensywności koloru czy zadrapania powstałe w wyniku normalnego użytkowania, ani też jakichkolwiek innych przyczyn uszkodzenia zabawki niewymykających z wad w materiałach lub wykonaniu.

USA i Kanada: Aby uzyskać pomoc w sprawie gwarancji, odwiedź stronę internetową www.littletikes.com, zadzwoń pod numer 1-800-321-0183 lub napisz na adres: Consumer Service, The Little Tikes Company, 2180 Barlow Road, Hudson OH 44236, U.S.A. Niektóre części wymienne są dostępne również po upływie gwarancji; w tej sprawie prosimy o kontakt z nami.

Poza granicami USA i Kanady: Aby uzyskać pomoc w sprawie gwarancji, należy skontaktować się ze sprzedawcą. Gwarancja ta przynajmniej konsumentowi określone prawa, lecz nie ogranicza innych praw wynikających z obowiązujących przepisów prawnych, jakie mogą mu przysługiwać. W niektórych przypadkach niemożliwe będzie wyłączenie odpowiedzialności za uszkodzenia przypadkowe, a więc powyższe ograniczenia nie będą miały zastosowania.

Prosimy zachować niniejszą instrukcję obsługi – zawiera ona ważne informacje.

NEDERLANDS

COZY COUPE® PRINCESS COZY COUPE™

Leeftijd: 1 1/2 - 5 jaar.

Bewaar a.u.b. uw kassabon als bewijs van aankoop.

⚠️ **WAARSCHUWING:**

IN ELKAAR TE ZETTEN DOOR EEN VOLWASSENE.

Er zijn 2 personen vereist voor montage.

- Bewaar deze handleiding voor referentie.
- Vóór montage bevat het pakket kleine onderdelen: bevestigingsmiddelen die verstikingsgevaar opleveren en die scherpe randen en punten kunnen hebben. Buiten bereik van kinderen houden totdat de montage is voltooid.
- Gebruik zitwagentjes nooit in de buurt van zwembaden, op of naast trappen, heuvels, wegen of hellingen.
- Zorg ervoor dat uw kind schoenen draagt als hij of zij op het speelveld zit.
- Geschikt voor 1 kind.
- Maximale belasting: 23 kg.
- Dit product is bestemd voor kinderen 1 1/2-5 jaar.

- Toezicht van een volwassene is vereist. Laat het kind niet onbewaakt achter.
- Bescherm uw ogen. Draag altijd een veiligheidsbril wanneer u een hamer gebruikt.

CONSUMENTEN SERVICE

www.littletikes.nl

Little Tikes

MGA Entertainment Netherlands BV/Belgium BVBA

Sloterweg 303A,

1171 VC Badhoevedorp, Netherlands

Tel: +31 (0) 20 354 8034

Fax: +31 (0) 20 659 8034

klantenservice@mgae.com



Gebruikt in V.S.A.

De vorm van auto, kleuren, en gelatstrekken zijn beschermd door federale handelsmerk-registratienummers 4.824.946 (vorm en kleur) en 4.688.321 (gezicht en ogen).

© The Little Tikes Company, onderdeel van MGA Entertainment. LITTLE TIKES® is een handelsmerk van Little Tikes in de V.S. en andere landen. Alle logo's, namen, symbolen, gelijkenissen, afbeeldingen, slogans en verpakkingen zijn het eigendom van Little Tikes. Het adres en de verpakking bevatten belangrijke informatie, bewaar beide dus goed. Verwijder al het verpakkingsmateriaal, inclusief labels, touwtjes en nietjes voordat u dit product aan een kind geeft. De inhoud, met inbegrip van de specificaties en kleuren, kan afwijken van de foto's die op de verpakking zijn afgebeeld. Indirect gebruiksaanwijzing.

GARANTIE

The Little Tikes Company vervaardigt leuk speelgoed van hoge kwaliteit. Wij garanderen de oorspronkelijke koper dat dit product gedurende één jaar* vanaf de datum van aankoop vrij zal zijn van materiaal- en productiefouten (gedateerde verkoop is vereist als bewijs van aankoop). Naar keuze van The Little Tikes Company bestaan de enige rechtsmiddelen die beschikbaar zijn in het kader van deze garantie uit verving van het defecte onderdeel of verving van het product. Deze garantie is alleen geldig als het product is gemonteerd en onderhouden volgens de instructies. Deze garantie omvat geen misbruik, ongevalen, cosmetische kwesties zoals verkleuring of krassen als gevolg van normale dilijantie, of enige andere oorzaak dan materiaal- en productiefouten. *De garantietermijn bedraagt drie (3) maanden voor kinderdagverblijven of zakelijke klanten.

Buiten de Verenigde Staten en Canada: Neem contact op met uw verkoper voor meer informatie over de garantieservice. Deze garantie biedt u specifieke wettelijke rechten. Bovendien hebt u mogelijk nog andere rechten. Deze kunnen echter van land tot land of van staat tot staat verschillen. In sommige landen en staten is uitsluiting of beperking van incidentele of gevolgschade niet toegestaan, dus is de bovenstaande beperking of uitsluiting mogelijk niet op u van toepassing.

Bewaar deze handleiding goed, er staat belangrijke informatie in.

SVENSKA

COZY COUPE® PRINCESS COZY COUPE™

Ålder: Fran 1 1/2 - 5 år

Spara kvittot för framtida behov.

⚠ VARNING!

MÅSTE MONTERAS AV VUXEN.

Enheten måste monteras av två personer.

- Spara dessa anvisningar för framtida bruk.
- Före montering; denna förpackning innehåller små delar: artiklar som utgör kvävningsrisk och som kan ha vassa kanter och skarpa spetsar. Håll alltid delarna på avstånd från barn tills enheten har monterats.
- Åkleksaker bör inte användas i närheten av simbassänger, på eller i närheten av trappsteg, backar, tillfarter eller branter.
- Skor är obligatoriskt.
- Endast en åkande i taget.
- Högsta vikt: 23 kg
- Denna produkt är inte avsedd för barn 1 1/2 - 5 år.
- Tillsyn av vuxen erfordras. Lämna aldrig ett barn utan översyn.
- Skydda ögonen. Använd alltid skyddsglasögon vid användning av hammare.

KONSUMENTSERVICE

www.littletikes.com

Importör / Importør i Sverige, Norge, Danmark

Amo Toys Scandinavia A/S, Aaboulevarden 49,

8000 Aarhus C, Danmark

Konsumentservice / Kundservice / Forbrugerservice

tel. +4572170187



Trykt i USA.

© The Little Tikes Company, ett MGA Entertainment-företag. LITTLE TIKES® är ett varumärke som tillhör Little Tikes i USA och i andra länder. Utseendet på alla logotyper, namn, figurer, arbjöder, bilder, slagord och alla paketeringar tillhör Little Tikes. Behåll den här adressen och paketeringen som referens eftersom den innehåller viktig information. Innehåll, inklusive specifikationer och färger, kan variera från de foto som finns på paketet. Bruksanvisning ingår. Ta bort all paketering inklusive etiketter, snören och tråckelstyg innan du ger produkten till ett barn.

GARANTI

Little Tikes Company tillverkar roliga leksaker av högsta kvalitet. Vi garanterar den ursprungliga köpare att denna produkt är fri från defekter i material och utförande under ett år* från inköpsdatum (ett daterat inköpskvitto krävs som bevis). Enligt Little Tikes Companys gottfinnande är den enda gottgåelsen under denna garanti är utbyte av den defekta delen eller utbyte av produkten. Denna garanti gäller endast om produkten har monterats och underhållits enligt de utfärdade anvisningarna. Denna garanti gäller inte i fall av misstag, olycka, kosmetiska detaljer, som exempelvis blekning eller repor från normalt slitage, eller någon annan skada som orsakats av defekter i material och utförande. *Garanti perioden är tre (3) månader för daghem och kommersiella köpare.

Utöver USA och Kanada: Kontakta säljaren för garantiservice. Denna garanti ger dig vissa lagliga rättigheter och du kan också ha andra rättigheter som varierar mellan olika länder eller stater. Vissa länder/ stater tillåter inte exkludering och/eller begränsning av tillfälliga skador eller följdskador, vilket innebär att ovanstående begränsning eller exkludering kanske inte gäller dig.

Ha denna manual eftersom det innehåller viktig information.

DANSK

COZY COUPE® PRINCESS COZY COUPE™

Til aldersgruppen fra 1 1/2 - 5 år

Gem venligst kvitteringen som bevis på køb.

⚠ ADVARSEL:

SKAL SAMLES AF EN VOKSEN.

Der kræves 2 personer for at samle den.

- Bevar instruktionerne til senere reference.
- For legetøjet samles, indeholder denne pakke små dele: isenkrum, som udgør en kvælningsfare og som kan have skarpe kanter og skarpe spidser. Holdes væk fra børn, indtil det er samlet.
- Legetøj til at køre eller sidde på, bør ikke bruges i nærheden af svømmebassiner, på eller i nærheden af trapper, bakker, vejbaner eller skrånninger.
- Gå altid med sko.
- Kun én fører ad gangen.
- Maksimale vægtgrænse: 23 Kg
- Dette produkt er beregnet til brug af børn på mindst 1 1/2 - 5 år.
- Opsyn af en voksen er påkrævet. Børn må ikke efterlades uden opsyn.
- Beskyt øjnene. Gå altid med sikkerhedsbriller, når en hammer benyttes.

KONSUMENTSERVICE

www.littletikes.com

Importør / Importør i Sverige, Norge, Danmark

Amo Toys Scandinavia A/S, Aaboulevarden 49,

8000 Aarhus C, Danmark

Konsumentservice / Kundservice / Forbrugerservice

tel. +4572170187



Trykt i USA

© Little Tikes Company, en virksomhed, der tilhører MGA Entertainment. LITTLE TIKES® er et varemærke, der tilhører Little Tikes i SA og andre lande. Alle forekomster af logoer, navne, figurer, ligheder, billeder, slogans og emballage tilhører Little Tikes. Behold denne adresse og emballage til eventuel senere brug, da disse indeholder vigtige oplysninger. Indhold, herunder specifikationer og farver, kan afvige fra billederne på pakken. Vejledning inkluderet. Fjern al emballage, herunder mærkater, bånd & sammenrømpinger for dette produkt gives til et barn.

GARANTI

Little Tikes Company laver sjovt legetøj af høj kvalitet. Vi garanterer over for den oprindelige køber, at dette produkt er frit for fejl i materiale eller håndværk i et år* fra købsdatoen (dateret salgskvittering er påkrævet som bevis på køb). Little Tikes Company bestemmer udelukkende hvilke udbedringer, der vil være gældende i henhold til denne garanti og disse vil enten være udskitning af de defekte dele af produktet eller udskitning af produktet. Denne garanti er kun gyldig såfremt produktet er blevet samlet og vedligeholdt som vejledningen foreskriver. Denne garanti dækker ikke misligholdelse, uheld, almindelige skæmhedsfærdi såsom blekning eller mærker efter slitage eller alle andre fejl, der ikke henholder under fejl ved materialet og håndværket. *Garanti perioden er på tre (3) måneder for børnehaver eller kommersielle købere.

Utöver USA og Kanada: Kontaktsted vedrørende køb af garantiservice. Denne garanti giver dig specifikke juridiske rettigheder og du kan også have andre rettigheder, som varierer fra land/stat til land/stat. Vise lande/ stater tillader ikke ekskludering eller begrænsning af uheldige eller følgeskade, derfor gælder ovenstående begrænsning eller ekskludering måske ikke dig.

Gem venligst denne manual, da den indeholder vigtig information.

NORSK

COZY COUPE® PRINCESS COZY COUPE™

Alder over 1,5 - 5 år

Kvitteringen bør gjemmes som bevis på at innkjøpet har funnet sted.

⚠ ADVARSEL:

MONTERING MÅ UTFØRES AV VOKSNE PERSONER.

Det kreves 2 personer til å montere produktet.

- Oppbevar disse bruksanvisningene til senere bruk.
- Esken inneholder små deler før montering: skruer/ mutre med skarpe kanter og spisser, som medfører kvælningsfare. Oppbevarer utliggjengelig for barn til produktet er ferdig montert.
- Denne typer leker må ikke sittes på eller brukes i nærheten av svømmebasseng, på eller nær trapper, bakker, veier eller bakkeskrånninger.
- Sko må brukes hele tiden.
- Bare et barn kan bruke leken om gangen.
- Maksimal vektgrense: 23 kg
- Dette produktet er beregnet på bruk av barn fra 1,5-5 år.
- Oppsyn av voksne er anbefalt. Barn skal ikke leke uten tilsyn.
- Beskytt øynene. Ta alltid på sikkerhetsbriller når en hammer brukes.

KONSUMENTSERVICE

www.littletikes.com

Importør / Importør i Sverige, Norge, Danmark

Amo Toys Scandinavia A/S, Aaboulevarden 49,

8000 Aarhus C, Danmark

Konsumentservice / Kundservice / Forbrugerservice

tel. +4572170187



Trykt i USA

© The Little Tikes Company, et MGA Entertainment-selskap. LITTLE TIKES® er et varemærke for Little Tikes i USA og andre lande. Alle logoer, navn, skikkelser, likheter, bilder, slagord og emballasje tilhører Little Tikes. Ta vare på denne adressen og emballasjen som referanse siden den inneholder viktig informasjon. Inhold, inkludert spesifikasjoner og farger, kan variere fra fotografier som ble vist på pakken. Bruksanvisning inkludert. Fjern all emballasje inkludert merkelapper, bånd & stifter for produktet blir gitt til et barn.

BEGRENSET GARANTI

Little Tikes Company lager morsomme leker av høy kvalitet. Vi garanterer den opprinnelige kjøperen at dette produktet er uten defekter i materialer eller fabrikkasjon i et år* fra kjøpedatoen. (Det kreves dateret kvittering som bevis på kjøp.) På den eneste valg av The Little Tikes Company, vil de eneste rettsmidler tilgjengelig under denne garantien være utskifting av den defekte delen eller erstatning av produktet. Denne garantien gjelder kun hvis produktet er satt sammen og vedlikeholdt i følge bruksanvisningen. Denne garantien dekker ikke misbruk, uheld, kosmetiske spørsmål slik som felling eller oppkrapping fra normal bruk eller alle andre grunner som ikke oppstår pga. defekter i materiale eller fabrikkasjon. *Garanti perioden er tre (3) måneder for daghjem eller kommersielle kjøpere.

Utöver USA og Kanada: Ta kontakt med stedet hvor produktet ble kjøpt for service dekket av garanti. Denne garantien gir dig visse juridiske rettigheter, og du kan også ha andre rettigheter som varierer fra land/delstat til land/delstat. Enkelte land/delstater anerkjenner ikke unntak for eller begrænsninger i erstatningsansvar for pålpen skade eller følgeskade, så begrænsningen eller unntaket ovenfor gjelder ikke nødvendigvis for deg.

Ta vare på denne håndboken da den inneholder viktig informasjon.

PORTUGUÊS

COZY COUPE® PRINCESS COZY COUPE™

Idades: de 1 1/2 a 5 anos

Guarde a nota fiscal como comprovante de compra.

⚠ ATENÇÃO:

A MONTAGEM DEVE SER FEITA POR ADULTOS.

São necessárias duas pessoas para fazer a montagem.

- Guarde estas instruções para futuras consultas.
- Antes da montagem, note que este produto contém peças pequenas: ferragens que apresentam o risco de sufocamento e que podem ter bordas e pontas afiadas. Mantenha fora do alcance das crianças até depois de montado.
- Brinquedos como o velocípede não devem ser usados perto de piscinas, sobre ou próximo a degraus, morros, ruas e ladeiras.
- Deve-se usar sapatos o tempo todo.
- Uma só criança por vez.
- Peso máximo: 23kg.
- Este produto foi projetado para ser usado por crianças a partir 1 1/2-5 anos.
- Requer supervisão de um adulto. Não deixe as crianças brincando sozinhas.
- Proteja seus olhos. Sempre use óculos de segurança quando trabalhar com um martelo.

SERVIÇO AO CONSUMIDOR

www.littletikes.com

MGAe Little Tikes Iberia, S.L.

Avda. Del Juguete s/n

03440 Ibi (Alicante)

Spain

Tel.: 902212152



Empresa nos E.U.A.

© The Little Tikes Company, uma companhia da MGA Entertainment. LITTLE TIKES® é uma marca comercial da Little Tikes nos EUA e em outros países. Todos os logotipos, nomes, identidades visuais, slogans e aparência das embalagens são de propriedade da Little Tikes. Guarde esta morada e a embalagem para consulta, pois esta contém informações importantes. O conteúdo, incluindo especificações e cores, pode diferir das fotografias apresentadas na embalagem. Inclui instruções. Por favor, retire todos os materiais de embalagem, incluindo etiquetas, fitas e agrafos, antes de dar o produto a uma criança.

GARANTIA

A Little Tikes Company fabrica brinquedos divertidos e de alta qualidade. Garantimos ao consumidor original que este produto não tem defeitos de materiais ou fabricação. A garantia é válida por um ano* a partir da data da compra (é necessário apresentar a nota fiscal como comprovante). Na única eleição da Little Tikes Company, os únicos recursos disponíveis ao abrigo desta garantia será a substituição da peça defeituosa ou a substituição do produto. Esta garantia só é válida se o produto for montado e mantido de acordo com as instruções. A garantia não cobre abusos, acidentes, quebras de aparência como desbotamento e arranhes decorrentes de um desgaste normal, ou qualquer outra causa não decorrente da qualidade dos materiais ou da fabricação. *O período desta garantia é de 3 (três) meses no caso de uso em creches ou uso comercial.

Fora dos EUA e do Canadá: Contate o local de compra para a prestação de serviços da garantia. Esta garantia lhe confere direitos legais específicos e você ainda pode contar com outros direitos que variam de estado para estado. Alguns estados não permitem a exclusão ou limitação de responsabilidade incidental ou consequential, portanto a limitação ou exclusão acima pode não ser válida no seu caso.

Por favor mantenha este manual, pois ele contém informações importantes.

SUOMI

COZY COUPE® PRINCESS COZY COUPE™

1 1/2 - 5 vuoden ikäisille

Ole hyvä ja säilytä kassakuitti ostotositteena.

⚠ VAROITUS:

KOKOAMISEN TARVITAAN AIKUINEN.

Kokoonpanoon tarvitaan kaksi henkilöä.

- Säilytä nämä ohjeet tulevaisuuden varten.
- Ennen kokoonpanoa on huomattava, että tässä pakkauksessa on pieniä osia, jotka aiheuttavat tukehtumisvaaran ja joissa voi olla teräviä reunoja ja

несчастных случаев, косметических вопросов, как например, потеря насыщенности цвета или царапины, возникающие в процессе нормального использования, а также других причин, вытекающих из недостатком материала или производства.

США и Канада: Для того, чтобы получить помощь по вопросам гарантии, зайдите на сайт www.littletikes.com. Позвоните по номеру 1-800-231-0183 или напишите по адресу: Consumer Service, The Little Tikes Company, 2180 Barlow Road, Hudson OH 44236, U.S.A. Некоторые частицы есть в наличии и после истечения срока гарантии, по этому вопросу контактируйте, пожалуйста, с нами.

За пределами США и Канады: Для того, чтобы получить помощь по вопросам гарантии, обращайтесь, пожалуйста, к продавцу. Гарантия дает потребителю определенные права, но не ограничивает других прав, вытекающих из правовых норм, которые могут ему принадлежать. В некоторых случаях невозможно нести ответственность за случайные повреждения, тогда вышеприведенные ограничения не найдут применения.

Храните это руководство, поскольку она содержит важную информацию.

ΕΛΛΗΝΙΚΑ

COZY COUPE® PRINCESS COZY COUPE™

Ηλικίες: 1 1/2 - 5 ετών
Παρακαλούμε φυλάξτε την απόδειξη αγοράς.

ΑΠΑΙΤΕΙΤΑΙ ΣΥΝΑΡΜΟΛΟΓΗΣΗ ΑΠΟ ΕΝΗΛΙΚΑ.

Χρειάζονται 2 άτομα για τη συναρμολόγηση.

- Φυλάξτε αυτές τις οδηγίες για μελλοντική χρήση.
- Πριν από τη συναρμολόγηση, η συσκευασία αυτή περιέχει μικρά εξαρτήματα: υλικό που αποτελεί κίνδυνο ασφυξίας και μπορεί να περιέχει αιχμηρά άκρα και μύτες. Φυλάξτε το μακριά από τα παιδιά μέχρις ότου συναρμολογηθεί.
- Τα παιχνίδια που τσουλάνε δεν πρέπει να χρησιμοποιούνται κοντά σε πισίνες, ή σε σκαλοπάτια, λόφους, δρόμους με κίνηση ή σε επικλινή επίπεδα.
- Τα παιδιά πρέπει να φοράνε πάντοτε παπούτσια.
- Μόνο ένας οδηγός κάθε φορά.
- Μέγιστο όριο βάρους: 23 κιλά.
- Αυτό το προϊόν είναι κατασκευασμένο για παιδιά ηλικίας 1 1/2 - 5 ετών.
- Απαιτείται η επιτήρηση από ενήλικο άτομο. Μην αφήνετε τα παιδιά χωρίς επίτηρηση.
- Προστατέψτε τα μάτια σας. Φοράτε πάντοτε γυαλιά προστασίας όταν χρησιμοποιείται ένα σφυρί.

ΕΞΥΠΗΡΕΤΗΣΗ ΠΕΛΑΤΩΝ

Έχετε κάποια ερώτηση ή επιθυμάτε σχετικά με αυτό το προϊόν, Παρακαλούμε ελάτε σε επαφή με το κατάστημα από όπου το προϊόν αγοράσθηκε. Εάν χρειάζεστε επιπρόσθετη βοήθεια, επικοινωνήστε με τον τοπικό διανομέα. Εάν ακόμη έχετε κάποιο πρόβλημα ή ερώτηση, παρακαλούμε να μας γράψετε στην ακόλουθη διεύθυνση:

Little Tikes Greece
Giochi preziosi Hellas S.A.
7 Granikou Str., Maroussi,
151 25 Athens, Greece
Τηλ: +30210 61.00.381-2

Επιπρόσθετες πληροφορίες

© The Little Tikes Company, μια θυγατρική εταιρία της MGA Entertainment. Το LITTLE TIKES® είναι εμπορικό σήμα της Little Tikes H.P.A. και σε άλλες χώρες. Όλα τα λογότυπα, οι επωνυμίες, οι χαρακτήρες, οι προσομοιώσεις, οι εικόνες, τα σχέδια και η εμφάνιση συσκευασίας αποτελούν ιδιοκτησία της Little Tikes. Παρακαλούμε κρατήστε αυτή τη διεύθυνση και τη συσκευασία για αναφορά διότι περιέχει σημαντικές πληροφορίες. Το περιεχόμενο, συμπεριλαμβανομένων και των προειδοτήσεων και των προφυλακών, ενδέχεται να διαφέρει από φωτογραφίες που απεικονίζονται στη συσκευασία. Περιεκτικότητα οδηγίες. Παρακαλούμε αφαιρέστε όλο το υλικό συσκευασίας περιλαμβανομένων και των ετικετών, των σχημάτων και των ραφών προτού δώσετε αυτό το προϊόν σε ένα παιδί.

ΠΕΡΙΟΡΙΣΜΕΝΗ ΕΓΓΥΗΣΗ

Η Εταιρία Little Tikes κατασκευάζει διασκεαστικά, υψηλής ποιότητας παιχνίδια. Εγγυώμαστε στον αρχικό αγοραστή ότι αυτό το προϊόν δεν φέρει ελαττώματα σε υλικό ή συσκευασία για ένα έτος *από την ημερομηνία αγοράς (απαιτείται η απόδειξη αγοράς με ημερομηνία πώλησης). Οι μόνες αποζημιώσεις που διαθέτουμε υπό αυτήν την εγγύηση, κατά την αποκλειστική κρίση της Εταιρίας Little Tikes, θα είναι είτε η αντικατάσταση του ελαττωματικού εξαρτήματος του προϊόντος ή αντικατάσταση του προϊόντος. Η εγγύηση αυτή ισχύει μόνο εάν το προϊόν έχει συναρμολογηθεί και συντηρηθεί σύμφωνα με τις οδηγίες. Η εγγύηση αυτή δεν καλύπτει κακή χρήση, σπύχημα, θέματα αισθητικής όπως το ξεθώριασμα ή τα σχίσματα από φυσική φθορά, ή οποιαδήποτε άλλη αιτία που δεν προκύπτει από ελαττώματα σε υλικό και εργασία. * Η περίοδος εγγύησης ισχύει για (3) μήνες για τη φορηότητα εμπορικών αγοραστών.

Για τις Η.Π.Α. και τον Καναδά: Για πληροφορίες, εθβήξ ή αντικατάσταση σχετικά με την εγγύηση εξαρτημάτων, παρακαλούμε επικοινωνήστε τον ιστότοπο μας στη διεύθυνση www.littletikes.com, τηλέφωνο στον αριθμό 1-800-231-0183 ή γράψτε στη διεύθυνση: Consumer Service, The Little Tikes Company, 2180 Barlow Road, Hudson, OH 44236, USA. Ορισμένα εξαρτήματα ενδέχεται να είναι διαθέσιμα για αγορά αφού λήξει η εγγύηση - επικοινωνήστε μαζί μας για λεπτομέρειες.

Εκτός των Η.Π.Α. και του Καναδά: Επικοινωνήστε με το μέρος όπου αγοράσατε το προϊόν σχετικά με το θέμα της εγγύησης. Η εγγύηση αυτή σας παραφέρει συγκεκριμένα νομικά δικαιώματα, και μπορεί να έχετε και άλλα δικαιώματα επίσης, τα οποία διαφέρουν από χώρα/πολιτεία σε χώρα/πολιτεία. Ορισμένες χώρες/πολιτείες δεν επιτρέπουν την εξάλειψη περιορισμών τυχαίας ή επακόλουθης ζημίας, και ως εκ τούτου ενδέχεται ο αναπόφευκτος ή εξάρων να μην ισχύουν για σας.

Παρακαλώ κρατήστε αυτό το εγχειρίδιο καθώς περιέχουν σημαντικές πληροφορίες.

日本語

COZY COUPE® PRINCESS COZY COUPE™

対象年齢: 1歳半から5歳
お買い上げになった際の領収書は、購入の証明として保管しておいてください。
大人による組み立てが必要です。

警告:

- この説明書は、今後の参考のために保管しておいてください。
- このパッケージに金属製の細かい部品が含まれており、口に入れると窒息する可能性があります。また先端などが鋭いものもあります。組立てをすべて終えるまで、お子様を近づけないようにしてください。
- 乗って遊ぶおもちゃをプールの近く、あるいは階段、道路、道路や傾斜面の上や近くで絶対に使わないでください。
- 常に靴を履いて遊んでください。
- 一度に乗って遊べる人数は1名です。
- 最大体重制限は、23Kgです。
- 本製品は1½才〜5才までのお子様を対象として作られています。
- 大人の方が監視する必要があります。お子様だけで遊ばせないでください。
- 目を保護してください。ハンマーを使用する際は、安全グラスを装着してください。



米国にて印刷。©2013 The Little Tikes Company

© The Little Tikes Company, 及びMGA Entertainment company. LITTLE TIKES® は米国および他の国でのLittle Tikes社の商標です。すべてのロゴ、名前、キャラクター、肖像、画像、スローガン、およびパッケージの外観は、Little Tikesの所有物です。この住所とパッケージには重要な情報が記載されていますので、参考に保管しておいてください。仕様と色など内容物は、パッケージの写真と異なる場合があります。説明書が入っています。お子様に本製品を与える前に、札、ひも類、仮止めのひもなど、パッケージ梱包材すべてを取り除いておいてください。

限定保証

The Little Tikes Companyは、楽しく品質の高いおもちゃを製造しています。弊社は、当初購入者に対し、本製品に材質上および製造上の欠陥がないことを購入後1年間*保証します(購入証明として日付の明記された領収書が必要です)。本限定保証により提供される唯一の賠償は、製品の欠陥部品の交換または製品の購入代金の返金のいずれかに限り、どちらを行うかはThe Little Tikes Companyが独自に判断するものとします。本保証は、製品の組立てと保管が指示通りに正しく行われた場合にのみ有効です。誤用、事故、正常な使用に伴う色あせや傷などの表面上の問題、あるいは材質上と製造上の欠陥を原因としないう原因は、本限定保証の対象となりません。*購入者が保育所や商売の場合の保証期間は3ヶ月です。米国およびカナダ以外のお客様対象:保証サービスについては、製品をお買い求めになった販売店にご連絡ください。お客様には、本保証により一定の法的権利が与えられる以外に、国または州特定の他の権利も適用される可能性があります。付随的損害や間接的損害の除外や制限を禁じる国または州においては、上記の制限や除外はお客様に適用されません。

このマニュアルには重要な情報が含まれているので保管しておいてください。

한국어

COZY COUPE® PRINCESS COZY COUPE™

대상연령: 1.5세 이상 ~ 5세 까지
영수증은 구입 증거 자료이므로 보관하십시오.

성인이 조립해야함.

경고

- 이 설명서를 필요한 때에 참고할 수 있도록 보관하십시오.
- 조립 전, 이 제품에는 작은 크기의 부품들이 포함됩니다. 목에 걸릴 위험이 있으며 날카로운 하드웨어. 조립 전까지 아이들의 손이 닿지 않도록 하십시오.
- 다른 장난감은 수영장 근처나 계단 위 또는 계단 근처, 언덕, 도로, 경사진 곳에서는 놀면 안됩니다.
- 언제나 신발을 착용해야 합니다.
- 한 번에 한 명만 타야합니다.
- 아이의 체중 한계: 23kg (50 파운드)
- 이 제품은 1½-5세의 아동이 사용하도록 만들어졌습니다.
- 어른이 혼자만 남겨두고 자리를 비우지 마십시오. 어른의 감독이 필요합니다.
- 눈을 보호하십시오. 망치 사용 시에는 항상 보호안경을 착용하십시오.



미국에서 인쇄됨. ©2013 The Little Tikes Company

© The Little Tikes Company, MGA Entertainment 회사. LITTLE TIKES®는 미국과 기타 국가들에서 Little Tikes의 상표입니다. 모든 로고, 명칭, 캐릭터, 유사성, 이미지, 슬로건 및 포장 외양은 Little Tikes의 재산입니다. 이 주소와 중요한 정보가 나와 있는 포장을 참고 자료로 보관하십시오. 사항과 색상을 포함하여 내용물은 포장에 표시된 사진과 다를 수 있습니다. 설명서 포함됨. 코리표, 끈, 부속이 사용된 바느질 등 제품의 모든 포장을 제거한 다음 아이에게 주십시오.

제한 보증

The Little Tikes Company는 흥미로운 고품질 완구를 제작합니다. 저희는 이 제품의 재질이나 제작에 대한 무결함을 구입일로부터 1년* 동안 처음 구매자에게 보장합니다(구매 보증을 위해 날짜가 적힌 판매 영수증이 요구됩니다). The Little Tikes Company의 전적인 재량에 의해, 본 보증 하에서 허용되는 유일한 구매 방법은 제품의 결함 있는 부품의 교체 또는 제품의 구매 가격에 대한 환불입니다. 본 보증은 이 제품이 지시사항에 따라 조립되고 유지된 경우에만 유효합니다. 본 보증은 남용, 사고, 정상 마모에 따른 퇴색이나 자국 또는 재질과 제작에 있어서의 결함으로 발생하지 않은 다른 원인은 커버하지 않습니다. *본 보증의 기간은 보육원이나 상업용 구매자의 경우 3개월입니다.

미국 및 캐나다 외의 지역: 보증 서비스는 구입처에 문의하십시오. 본 보증은 귀하에게 특정한 법적 권리를 허용하며, 귀하께서는 국가/주에 따라 다를 수 있는 다른 권리도 보유할 수 있습니다. 일부 국가/주에서는 제의 또는 우발적 또는 필연적 손상의 제한을 허용하지 않으므로 상기 제한이나 제의는 귀하에게 적용되지 않을 수 있습니다.

본 설명서는 중요한 정보를 담고 있으므로 반드시 보관하십시오.

中文

COZY COUPE® PRINCESS COZY COUPE™

年龄 1-1/2岁 以上至 5岁

请保留收据做为购物证明。

需要由成人来装配。

警告:

- 请保留说明, 供日后参考。
- 组装前, 本包装内含有小零件: 这些五金件有造成窒息的危险, 而且带有锋利的边缘。在组装完之前不要让孩子接触。
- 使用乘坐玩具时, 不要靠近游泳池, 不要在台阶、山坡、马路或斜坡之上或附近使用。
- 所有使用期间一定要穿鞋。
- 每次仅限一人乘坐。
- 本产品专为 1½-5岁的儿童设计。
- 玩乐时必须由成年人监管。不要留下儿童独自玩乐。
- 保护你的眼睛。在使用梯子时, 一定要戴安全眼镜。

U.S.A. 印制 ©2013 The Little Tikes Company

© The Little Tikes Company is MGA Entertainment Company 的所属公司。LITTLE TIKES® 是 Little Tikes 在美国和其他国家/地区的商标。所有徽标、名称、字符、相似物、图像、标语和包装外观皆为 Little Tikes 的财产。请保留本地址以及产品包装 (其内含有重要信息), 以供日后参考。内含产品 (包括规格说明与物品颜色等) 可能与包装上的图片有所差异。随附相关说明书。在将本产品交给儿童之前, 请拆除所有包装, 包括标签、绑带和缝线等。

有限质保

The Little Tikes Company 制造优质有趣的玩具。我们向原始买家提供自购买之日起一年*内的材质或做工缺陷保证 (需提供标明日期的购物收据作为购买凭证)。就 The Little Tikes Company 本身而言, 在本质保条款下的补救措施仅指更换产品的缺陷零件或者原价退款。本质保条款仅在根据说明书组装并使用本产品时有效。本质保条款不适用于误用、意外情况以及因正常磨损导致的褪色或刮痕等外观问题, 亦不适用于因材料和做工缺陷以外原因导致的问题。*对于日托机构买家或商用买家, 本产品质保期限为三 (3) 个月。

美国和加拿大以外的地区: 有关质保服务, 请联系销售点。本质保为您提供明确的法律权益, 除此之外, 您可能还享有其他权益, 这些权益因具体的国家/地区/州而异。某些国家/地区/州的法律规定不应排除或限制意外或间接损坏, 因此上述限制条款或排除性条款可能对您不适用。

本手册中包含重要信息, 请妥善保管。